

001700

EcoTank® L5190

IMPRIME | COPIA | DIGITALIZA | WIRELESS | ETHERNET | FAX



EPSON
EXCEED YOUR VISION

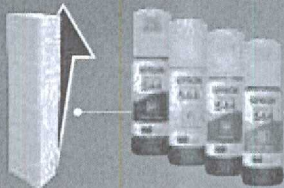

IMPRIME ATÉ
7.500 PÁGINAS
COLORIDAS²
OU **4.500** PÁGINAS EM PRETO²



PRODUTIVIDADE / DESEMPENHO

ADF (Alimentador automático de folhas) para fácil digitalização, cópia e fax



Impressão e cópia fácil com visor LCD colorido de 1,44"



Imprime rapidamente Até 33 ppm em preto e 15 ppm em cores (rascunho)¹

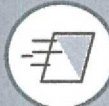

Digitalização de alta qualidade Scanner de 48 bits 1200 dpi x 2400 dpi com ampliação de fotos e documentos

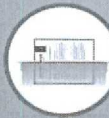

Capacidade de papel Imprime 100 folhas sem interrupções



Impressão sem bordas 9 cm x 13 cm 10 cm x 15 cm

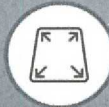

Impressão Móvel* a partir de smartphones e tablets



Impressão Wireless* Wi-Fi Direct² e rede Ethernet



Economize até 90% em comparação com cartuchos com garrafas de reposição¹

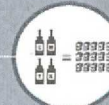

Milhares de impressões sem interrupções² Um kit de garrafas de tinta de substituição é equivalente a 35 kits de cartuchos de tinta¹

NOVO DESIGN COMPACTO



Novo sistema de abastecimento codificado EcoFit™ simples, sem sujeira e sem desperdício.

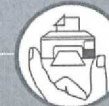

Design mais compacto Novo design do tanque integrado na impressora



Tranquilidade 100% sem Cartuchos Menos custos, mais economia**

QUALIDADE GARANTIDA | 5ª GERAÇÃO EPSON



Garantia original¹



Recomendada pelos consumidores as notas mais altas na categoria de impressoras e certificação RA1000 no site Reclame Aqui.



Rede de centros de serviço



Tecnologia de longa duração



Tintas originais Epson

30 MILHÕES FIZERAM A ESCOLHA CERTA*

Utilize sempre tintas originais Epson
Proteja sua impressora. Proteja o seu bolso.

Handwritten marks: a stylized 'g' and a signature-like mark.



Tablet Samsung Galaxy Tab A T295 32GB Quad-Core 2GB RAM Tela 8 Câmera + Selfie 2MP - Preto

Informática > Tablet

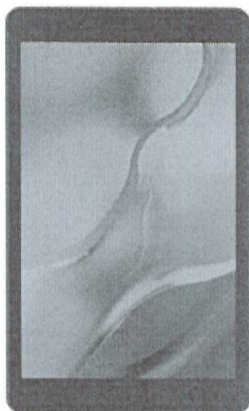

Cód. 14-191295

Compartilhar

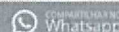

PROMOÇÃO

No Paraíba você encontra o Tablet Samsung Galaxy T295 32GB!

O tablet que vai para onde você for, pois este produto da Samsung é fácil ...

Mais informações

• Consulte a disponibilidade do produto na loja de seu interesse.

Adicionar ao carrinho

Veja mais produtos **SAMSUNG**

Por Produto

- Roteador [24]
- Acessório informática [28]
- Notebook [18]
- Relógio [2]
- Ipad [1]
- Tablet [10]
- Pen drive [10]
- Fone de ouvido [31]
- Impressora [4]
- Cadeira gamer [1]
- Controle [1]

Por Marca

Informações do produto

No Paraíba você encontra o Tablet Samsung Galaxy T295 32GB!

O tablet que vai para onde você for, pois este produto da Samsung é fácil de segurar com uma mão: fino, compacto, e portátil, a mistura ideal de desempenho e design! O Galaxy Tab A T295 foi feito para que se curta a vida e aproveite os momentos. Uma tela que você vai adorar assistir seus conteúdos prediletos, pois sua tela de 8 polegadas oferece visualização otimizada tanto na vertical quanto na horizontal.

Os bons momentos continuam sem parar, pois sua bateria de 5.100mAh permite que fique longe da tomada durante muito tempo. Ele vem com 2GB de memória RAM e 32GB de armazenamento para manter todas as suas memórias em um só lugar. Sempre com você, pois este produto conta com Wi-Fi e 3G/4G para navegar na internet. Mantenha o foco no que você realmente quer ver, pois seu processador Quad-Core é perfeito para o uso diário. Registre suas melhores fotografias com a câmera traseira de 8 megapixels. Ele vem com o Android 9.0 instalado, criando um playground digital para o aprendizado e a diversão de toda a família.

Ficha técnica

MARCA	Samsung
COR	Preto
PROCESSADOR	Quad Core
VELOCIDADE DO PROCESSADOR	2 GHz
MEMÓRIA	32 Gb
MEMÓRIA RAM	2 Gb
CÂMERA TRASEIRA	8 MP
CÂMERA FRONTAL	2 MP
SISTEMA OPERACIONAL	Android 9.0
BATERIA	5100 mAh
CONECTIVIDADE	2G, 3G, 4G, LTE

g
e

001702

SUORTE DE CARTÃO DE MEMÓRIA	Micro SD até 512GB
BLUETOOTH	Sim
WI-FI	Sim
NFC	Não
SENSORES	Acelerômetro, Sensor de Luz
CONTEÚDO DA EMBALAGEM	Tablet, Carregador, Cabo USB e Extrator de chip e Manual do usuário
VOLTAGEM	Bivolt

Dimensões do Produto sem Embalagem

ALTURA	21 cm
LARGURA	12,44 cm
PROFUNDIDADE	0,8 cm
PESO	0,345 kg

Dimensões do Produto com Embalagem

ALTURA	22,4 cm
LARGURA	14,67 cm
PROFUNDIDADE	4,55 cm
PESO	0,551 kg

Contato/Garantia do fornecedor

GARANTIA DO FORNECEDOR	12 Meses
SAC DO FORNECEDOR	4004-0000 ou 0800 555 0000

Siga o Armazém Paraíba



* Consulte a disponibilidade do produto na loja de seu interesse.



Successo em qualquer lugar

Versão: v4.0.1 (atualizado em 17/11/2021 10:58:45)

Copyright © 2021 Armazém Paraíba - Todos os direitos reservados
Razão Social: Claudino S/A Lojas de Departamentos.
CNPJ: 06.862.627/0001-38. Endereço: R. João Cabral, 607
Centro, CEP: 64000-030 | Teresina - PI

[Termos de Uso](#)

[Política de Privacidade](#)

[Política de Cookies](#)

Handwritten signature and initials in blue ink.

001703

MARCA PRÓPRIA 3181/MLP190

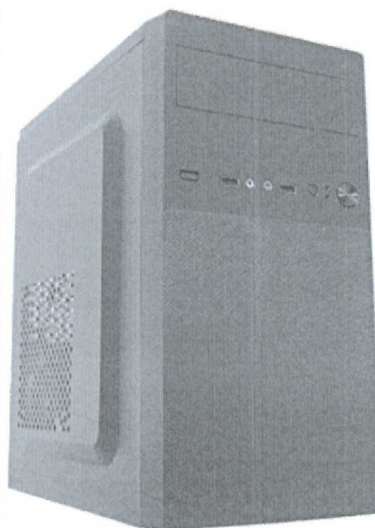

- PROCESSADOR INTEL CORE I3-10100
- PLACA MÃE GIGABYTE H410M
- HD SEAGATE ST1000DM010 1TB
- MEMÓRIA 2X 4GB DDR4 PATRIOT
- GABINETE MICRO ATX COM FONTE 200W GM-06TH PRETO K-MEX
- MOUSE K-MEX MO- M833
- TECLADO C3 PLUS KB15
- MONITOR MLP190HDMI 19"
- GRAVADOR E LEITOR CD/DVD
- WINDOWS 10 PRO

g

g

001704

MARCA PROPRIA 31161/24MP400-B

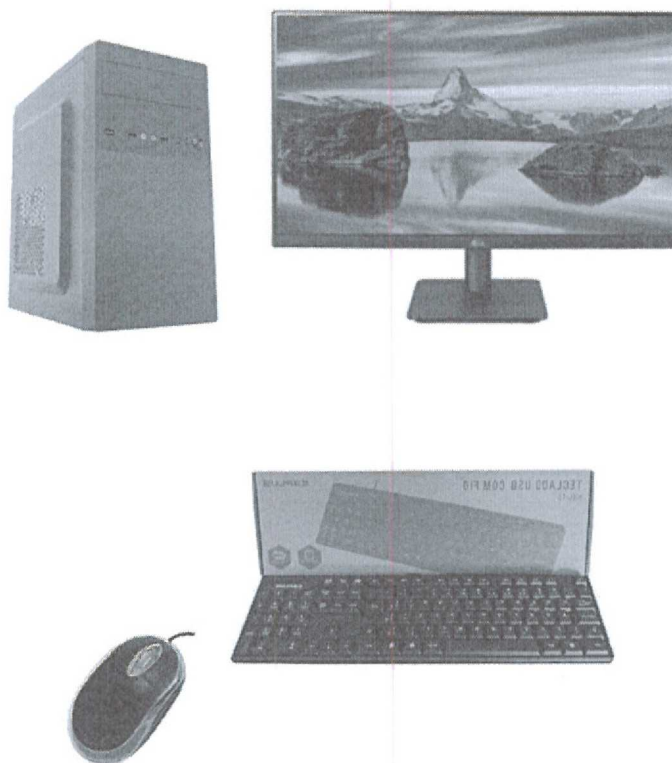

- PROCESSADOR INTEL CORE I3-10100
- PLACA MÃE GIGABYTE H410M
- SSD 240 PATRIOT+ HD WD 1TB
- MEMÓRIA 2X 8GB DDR4 PATRIOT 2666MHZ
- GABINETE MICRO ATX COM FONTE 200W GM-06TH PRETO K-MEX
- MOUSE K-MEX MO- M833
- TECLADO C3 PLUS KB15
- MONITOR LG 24MP400-B 23,8" FULL HD
- GRAVADOR E LEITOR CD/DVD
- WINDOWS 10 PRO.

g z



REGISTRO: 8.17312.6



REVIMEDIC
Equipamentos Médicos

001705



REGISTRO SC:159667-5
REGISTRO PR: 68392

PROPOSTA DE PREÇO

AOS CUIDADOS
COMISSÃO PERMANENTE DE LICITAÇÕES
PREFEITURA MUNICIPAL DE TRÊS BARRAS DO PARANÁ
ESTADO DO PARANÁ

MODALIDADE: PREGÃO ELETRÔNICO Nº 15/2022
PROCESSO ADMINISTRATIVO Nº 21/2022

RAZÃO SOCIAL DO LICITANTE:
REVIMEDIC EQUIPAMENTOS MÉDICOS LTDA
AV. PRESIDENTE VARGAS, 280 – SALA 01- BAIRRO FLORESTA
CEP 89874000 - MARAVILHA – SC
FONE : 49 3664-3435
E.MAIL: vendas@revimedic.com.br
CNPJ: 27.074.498/0001-93
I/E: 25.824.018-0

DADOS BANCÁRIOS:
CAIXA ECONÔMICA FEDERAL
AGÊNCIA 1077
OP: 003
CONTA CORRENTE: 2405-5

RESPONSÁVEL LEGAL PARA ASSINATURA DO CONTRATO:
RUDIMAR LINCK
RG 4044722116 – CPF 653.338.100-87
RUA SELMO PEREIRA, 45, BAIRRO JARDIM AMÉRICA II
CEP 89874000 MARAVILHA – SC
FONE : 49 98828-7939

OBJETO - REGISTRO DE PREÇOS OBJETIVANDO A FUTURA AQUISIÇÃO DE EQUIPAMENTOS E MATERIAL PERMANENTE PARA ATENDER AS NECESSIDADES DA ADMINISTRAÇÃO PÚBLICA MUNICIPAL, conforme especificações e condições estabelecidas neste Edital e seus anexos.

ITEM	Nome do produto	MARCA/FABRICANTE	MODELO	Quant	Unid	Preço UNIT	Preço TOTAL
54	Câmara para conservação de imunológicos, confeccionado em aço inoxidável 304, para temperatura entre +2° e +8°, com circulação de ar forçado e sensores internos, capacidade mínima de 280 litros, com 05 gavetas, com sistema de emergência e registro de dados. REGISTRO ANVISA: 82217629001	REVIMEDIC	RM 280	2,00	UND	9.490,00	18.980,00
VALO TOTAL DA PROPOSTA							18.980,00

VALOR UNITÁRIO ITEM 54: R\$ 9.490,00 (NOVE MIL, QUATROCENTOS E NOVENTA REAIS).

VALOR TOTAL DA PROPOSTA: 18.980,00 (DEZOITO MIL, NOVECENTOS E OITENTA REAIS).

REVIMEDIC EQUIPAMENTOS MÉDICOS LTDA.
Av Presidente Vargas, 280 – SL 01 – Bairro Floresta – Maravilha – SC
CEP 89874-000 - Fone: 049.3664.3435 E-mail: revimedic1@gmail.com
CNPJ- 27.074.498/0001-93 I/E- 25.824.018-0



REVIMEDIC
Equipamentos Médicos

00170



REGISTRO SC:159667-5
REGISTRO PR: 68392

REGISTRO: 8.17312.6

“DECLARAMOS O CUMPRIMENTO DAS ESPECIFICAÇÕES TÉCNICAS DOS OBJETOS OFERTADOS REFERENTE AO ITEM 54 DESTE EDITAL”.

DECLARAMOS, que examinamos os documentos da licitação, inteirando-nos dos mesmos para elaboração da presente proposta. E em consonância aos referidos documentos, declaramos:

- a) Que estamos cientes e concordamos com os termos do Edital em epígrafe e das cláusulas da minuta da Ata de Registro de Preços;
- b) Que nos preços apresentados já estão contemplados todos os impostos e ou descontos ou vantagens, e despesas (inclusive frete, vistoria e entrega técnica) para a entrega do bem;
- c) Ofertamos 01 (um) ano de garantia contra defeitos de fabricação independentemente da utilização do equipamento. No período compreendido pela garantia, caso haja necessidade de manutenções reparadoras, estas serão realizadas nas assistências técnicas autorizadas pelo fabricante sem nenhum ônus para o Município.

CONDIÇÕES DA PROPOSTA

GARANTIA: 12 MESES
VALIDADE DA PROPOSTA: 60 DIAS.
PRAZO DE ENTREGA: CONFORME EDITAL
TRANSPORTE E SEGUROS: INCLUSO.
LOCAL DE ENTREGA: CONFORME EDITAL

Maravilha, 11 de Março de 2022.

27.074.498/0001-93

REVIMEDIC
EQUIPAMENTOS MEDICOS LTDA

Avenida Presidente Vargas, 280 - Sala 01
Bairro Floresta CEP 89.874-000
Maravilha Santa Catarina

REVIMEDIC EQUIPAMENTOS MÉDICOS LTDA.
Rudimar Linck – Responsável Legal
CPF: 653.338.100-87 RG: 4044722116

REVIMEDIC EQUIPAMENTOS MÉDICOS LTDA.
Av Presidente Vargas, 280 – SL 01 – Bairro Floresta – Maravilha – SC
CEP 89874-000 - Fone: 049.3664.3435 E-mail: revimedic1@gmail.com
CNPJ- 27.074.498/0001-93 IE- 25.824.018-0



001707

REVIMEDIC

Equipamentos Médicos

CÂMARAS PARA CONSERVAÇÃO

Refrigeradores para armazenamento de vacinas, sangue e seus componentes, medicamentos, oncológicos e termolábeis.



Sistema de discador telefônico



Sistema de emergência para falta de energia



Cerenciamento via internet ou pen drive



Testes automáticos



(49) **3664-3435**



(49) **98828-7939**

✉ revimedic@revimedic.com.br

✉ [vendas@revimedic.com.br](mailto: vendas@revimedic.com.br)



www.revimedic.com.br

Avenida Presidente Vargas, nº 280 - Sala 01 - Bairro Floresta

CNPJ: 27.074.498/0001-93 | IE: 25.824.018-0 MARAVILHA SC | CEP 89.874-000

DESCRIÇÃO GERAL

Gabinete externo: Tipo vertical ou horizontal construído em chapas de aço inoxidável AISI 430 ou 304, ABS de alta resistência ou chapas de aço tratado quimicamente com pintura epóxi, eletrostática ou esmaltado a alta temperatura. Montado sobre chassi metálico sobre sapatas reguláveis ou rodízios giratórios traváveis. Gaveta móvel para alojamento da bateria selada localizada na parte inferior do gabinete.

Gabinete interno: Em chapa de aço inoxidável ou com opções em plástico (polipropileno, abs, pet, psai) ou em chapa de aço tratado quimicamente. Possui sistema de compartimentos (gavetas, bandejas, prateleiras, racks ou cestos) com corredeiras telescópicas construídos em aço inoxidável sobre rodízios simples, duplo ou triplo ou com cremalheiras removíveis e que permite o ajuste na altura das prateleiras. O número de gavetas e prateleiras podem variar conforme o modelo.

Portas: Verticais, metálicas cegas, de vidro duplo ou triplo, com sistema antiembaçante (no fog). Vedação através de perfil magnético com alarme temporizado de abertura.

Painel de comando e funções: Painel de comando e controle frontal, superior de fácil acesso e visualização, programável, com teclas incorporadas de fácil ajuste, com display led com fundo iluminado com caracteres expandidos. Com saída usb e pen drive, comando (termostato) eletrônico digital microprocessado programável, mostrador digital decimal de temperatura e dos parâmetros, com ajustes dos parâmetros através de senha diretamente no display. Possui teclas do tipo chave tátil, sensível ao toque e de longa durabilidade. Seu sistema eletrônico é calibrado com padrões rbc de fábrica. Exibe no painel lcd simultaneamente as temperaturas de momento, máxima, mínima com data e hora, nível da carga de bateria, descrição de alertas e alarmes em forma de textos com sinalização audiovisual de porta aberta, carga de bateria baixa, falta de energia e erro de temperatura. Sistema de auto teste do sistema de emergência e discadora. Temperatura de funcionamento: pré-ajustada conforme a faixa de trabalho preconizada com ajuste decimal de 0,1° C: temperatura controlada automaticamente por solução diatérmica glicerol para todos os sensores. Permite baixar e salvar relatórios em pdf detalhados com gráficos de temperaturas e de todos os eventos que ocorrem na câmara em pen drive através de conexão usb frontal, independente de computador ou software. Chave geral com sistema anti desligamento com supressor de surtos e fusíveis de proteção. Alimentação elétrica: 127/220 - 50 ou 60 hz ou 12 volts.

Sistema de emergência para falta de energia elétrica: Através de conversor 12 volts (cc) para 110/220 volts (ac), mantendo em funcionamento todas as funções eletroeletrônicas, inclusive o compressor de frio e sistema de alarmes com autonomia de 2 a 72 horas.

Alarmes: Sistema de alarme sonoro, visual e escrito em display frontal para falta de energia, porta aberta, temperatura abaixo de 2°C, temperatura acima de 8°C ou ajustável conforme necessidade do usuário. Tecla para inibição do alarme para silenciar o alarme por tempo definido pelo usuário.

Isolamento térmico: Isolamento térmico de 30 a 90 mm de espessura em poliuretano injetado de alta pressão, livre de CFC.

Sistema de refrigeração e homogeneização: Através de compressor hermético ac ou dc, selado de alta capacidade com condensação do ar, circulação de gás ecológico r-134 a isento de cfc. Unidade evaporadora aletada tipo 'ar forçado'. Sistema de degelo automático seco sem interrupção ou perda da temperatura, com evaporação do condensado.

Discador telefônico: Sistema de alarme remoto a distância que realiza chamadas telefônicas via central telefônica, linha fixa direta para até 09 (nove) telefones ou celular prefixados, em caso de pane ou desvio de temperatura.

Iluminação interna: Através de lâmpadas led com acionamento automático quando da abertura da porta e temporizador programável com acionamento externo mesmo com a porta fechada.

Homogeneização de Temperatura: Sistema de circulação interna por ar forçado através de ventiladores eletrônicos internos com hélice axial ou radial que de acordo com o tamanho do equipamento pode ser de 4 a 20 polegadas. Por sistema difusor direcionado impelente ou repelente, por duto embutido e grelha vertical ou horizontal, para cada gaveta, prateleira ou cesto. O sistema possui controle de desligamento automático da ventilação em caso de abertura de porta.

·FUNCIONAMENTO: BIVOLT 127/220 VOLTS 50/60 Hz.

·REGISTRO DO PRODUTO NA ANVISA CLASSE II: 82217629001

·AFE (AUTORIZAÇÃO DE FUNCIONAMENTO DA EMPRESA): 8.22.176-2 (M9815V5L145M)

·MANUAL DO PROPRIETÁRIO: PORTUGUÊS

·GARANTIA: 12 MESES

OPCIONAIS

• Estabilizador de voltagem (opcional), dispositivo que regula a tensão de alimentação do equipamento garantindo o funcionamento dentro das faixas estabelecidas (127v e 220v). Protege o equipamento contra surtos elétricos e pico de tensão.

• Blocos criogênicos - equipado com blocos criogênicos para manutenção inercial da temperatura sem energia elétrica. Opcional para todos os modelos (quantidade a definir).

• Discador GSM: Sistema de alarme remoto a distância que realiza chamadas telefônicas via chip de celular para até 09 (nove) telefones ou celular prefixados, em caso de pane, desvio de temperatura, porta aberta, falta de energia elétrica, bateria baixa.

• Kit chaveamento da porta.

• Contra portas em acrílico transparente para gavetas ou prateleiras.

• Abertura com tampa para acesso a ensaios e qualificação térmica.

• Sistema de travamento de porta aberta em 90° para recarregar ou manuseio de material.

• Prateleiras/grades/gavetas/racks adicionais.

• Software de gerenciamento: Aplicativo para gerenciamento remoto que emite relatórios e gráficos de desempenho, inclusive retroativos, permitindo o gerenciamento da Câmara via internet, acesso via computador, tablet ou celular, com saída serial RS 232/485/db-25 e interface para controle e monitoramento de produto. Permite suporte técnico remoto para ajustes de programação e configuração.

• Baterias seladas ou estacionárias adicionais para aumento da autonomia do sistema de emergência.

• Certificado de calibração via RBC (Rede Brasileira de calibração).

• Tampa basculante para acesso ao compressor.

• Contra-portas em acrílico transparente ou aço inoxidável para cada gaveta ou prateleira.

• Processo de qualificações térmicas QO/QP/QI.

Assistência técnica credenciada em todo território nacional.

MODELO	CAPACIDADE	DIMENÇÕES	PRATELEIRAS/GAVETAS
RM/15	15 litros	57A X 45L X 38P (CM)	1 unidade
RM/30	30 litros	56A X 63L X 37P (CM)	1 unidade
RM/50	50 litros	72A X 50L X 54P (CM)	2 unidades
RM/120	120 litros	135A X 65L X 72P (CM)	3 unidades
RM/150	150 litros	140A X 70L X 72P (CM)	3 unidades
RM/280	280 litros	195A X 55L X 60P (CM)	4 a 7 unidades
RM/340	340 litros	201A X 68L X 73P (CM)	4 a 7 unidades
RM/420	420 litros	201A X 74L X 75P (CM)	4 a 7 unidades
RM/560	560 litros	201A X 75L X 87P (CM)	4 a 7 unidades
RM/1000	1000 litros	202A X 136L X 70P (CM)	8 a 12 unidades
RM/1500	1500 litros	202A X 197L X 70P (CM)	8 a 12 unidades



(49) 3664-3435 (49) 98828-7939

✉ revimedica@revimedica.com.br ✉ vendas@revimedica.com.br 🌐 www.revimedica.com.br
Avenida Presidente Vargas, nº 280 - Sala 01 - Bairro Floresta | MARAVILHA SC | CEP 89.874-000

Consultas / Funcionamento de Empresa Nacional / Resultado / Detalhamento

Dados da Empresa Nacional

Razão Social

REVIMEDIC EQUIPAMENTOS MÉDICOS LTDA

CNPJ

27.074.498/0001-93

Endereço Completo

- /

Telefone**Responsável Técnico**

ARTUR FERNANDO VALGOI

Responsável Legal

RUDIMAR LINCK

Dados do Cadastro

Cadastro N°

8.22.176-2 (M9815Y5L145M)

Data do Cadastro

26/04/2021

Situação

Ativa

N° do Processo

25351.339164/2021-16

Cadastro

8 - Produtos para Saúde (Correlatos)

Atividades / Classes**Armazenar**

- Correlatos

Distribuir

- Correlatos

Fabricar

- Correlatos

Certificado de Boas Práticas de Fabricação - CBPF (Vigente)

Empresa Solicitante	Linhas de Certificação Vigentes	Data de Publicação	Vencimento do Certificado
---------------------	---------------------------------	--------------------	---------------------------

Nenhum registro encontrado

Certificado de Boas Práticas de Distribuição e Armazenagem - CBPDA (Vigente)

Empresa Solicitante	Linhas de Certificação Vigentes	Data de Publicação	Vencimento do Certificado
Nenhum registro encontrado			001710
			<input type="button" value="Voltar"/>

RESOLUÇÃO RE Nº 1.685, DE 23 DE ABRIL DE 2021

A Coordenadora de Autorização de Funcionamento de Empresas, Substituta, no uso das atribuições que lhe confere o art. 173-B, aliado ao art. 54, I, §1º do Regulamento Interno aprovado pela Resolução de Diretoria Colegiada - RDC nº 255, de 10 de dezembro de 2018, resolve:

Art. 1º Conceder Autorização de Funcionamento para Empresas constantes no anexo desta Resolução.

Art. 2º Esta Resolução entra em vigor na data de sua publicação.

TACIANE PIMENTEL DA SILVA

ANEXO

DROGARIA CENTRAL LTDA / 40.980.902/0001-56 25351.306120/2021-00 / 7799204 733 - AFE - CONCESSÃO - FARMÁCIAS E DROGARIAS / 1358804214
MMC COMÉRCIO E SERVIÇOS LTDA / 31.795.687/0001-22 25351.333580/2021-01 / 3103256 740 - AFE - CONCESSÃO - SANEANTES DOMISSANITÁRIOS - DISTRIBUIDORA (SOMENTE MATRIZ) / 1441915214 GABRIEL LEÃO DE OLIVEIRA / 15.826.992/0001-88 25351.237602/2021-02 / 4032432 722 - AFE - CONCESSÃO - COSMÉTICOS, PERFUMES E PRODUTOS DE HIGIENE - IMPORTADORA (SOMENTE MATRIZ) / 1148566210 JB DROGARIA E PERFUMARIA LTDA / 40.812.238/0001-36 25351.155126/2021-02 / 7799330 70152 - AFE/AE - RECURSO ADMINISTRATIVO - FARMÁCIAS E DROGARIAS / 1443536215
MELO DISTRIBUIDORA DE MATERIAIS EIRELI / 35.502.416/0001-92 25351.333598/2021-02 / 3103260 740 - AFE - CONCESSÃO - SANEANTES DOMISSANITÁRIOS - DISTRIBUIDORA (SOMENTE MATRIZ) / 1441958215 DROGARIA SAO VICENTE EIRELI / 40.283.457/0001-75 25351.322779/2021-03 / 7799067 733 - AFE - CONCESSÃO - FARMÁCIAS E DROGARIAS / 3409731211 DMPTO COMÉRCIO DE MEDICAMENTOS E COSMÉTICOS LTDA / 06.271.093/0149-82 25351.317214/2021-04 / 7798928 733 - AFE - CONCESSÃO - FARMÁCIAS E DROGARIAS / 1393906218
J A S ARGOLLO / 40.816.115/0001-73 25351.290485/2021-05 / 7799297 70152 - AFE/AE - RECURSO ADMINISTRATIVO - FARMÁCIAS E DROGARIAS / 1396283213 E SOUSA COMERCIO DE MEDICAMENTOS EIRELI / 37.339.059/0001-19 25351.322810/2021-06 / 7799357 733 - AFE - CONCESSÃO - FARMÁCIAS E DROGARIAS / 1409824215 DROGARIA INTERFARMA PRODUTOS FARMACEUTICOS EIRELI / 41.079.489/0001-16 25351.243511/2021-06 / 7799005 70152 - AFE/AE - RECURSO ADMINISTRATIVO - FARMÁCIAS E DROGARIAS / 1412638219 MEGA ATACADISTA DE MATERIAIS HOSPITALARES LTDA / 19.899.651/0001-93 25351.322144/2021-06 / 1253916 702 - AFE - CONCESSÃO - MEDICAMENTOS E INSUMOS FARMACEUTICOS - DISTRIBUIDORA (SOMENTE MATRIZ) / 1408444216 HEMERSON B DA SILVA FARMACIA / 35.034.634/0001-40 25351.322793/2021-07 / 7799724 733 - AFE - CONCESSÃO - FARMÁCIAS E DROGARIAS / 1409773217
FARMACIA DO MILAGROSO REMEDIO LTDA / 34.332.713/0003-36 25351.306113/2021-08 / 7799131 733 - AFE - CONCESSÃO - FARMÁCIAS E DROGARIAS / 1358783218
A R LIMA FARMACIA - ME / 39.617.004/0001-59 25351.322828/2021-08 / 7799587 733 - AFE - CONCESSÃO - FARMÁCIAS E DROGARIAS / 1409876218
MEDICAR MED LTDA / 35.517.881/0001-05 25351.333571/2021-10 / 8221532 856 - AFE - CONCESSÃO - PRODUTOS PARA SAÚDE - DISTRIBUIDORA / 1441907211 Bruno Jordão das Neves Moura / 39.974.080/0001-11 25351.322817/2021-10 / 7799479 733 - AFE - CONCESSÃO - FARMÁCIAS E DROGARIAS / 1409846216 CORELOG LOGISTICA LTDA / 33.767.574/0001-49 25351.316859/2021-11 / 1253860 7216 - AFE - CONCESSÃO - MEDICAMENTOS E INSUMOS FARMACEUTICOS - ARMAZENADORA (SOMENTE MATRIZ) / 1392972218 TROIKA DISTRIBUIDORA LTDA / 32.608.866/0001-76 25351.316868/2021-11 / 8221623 856 - AFE - CONCESSÃO - PRODUTOS PARA SAÚDE - DISTRIBUIDORA / 1392937213 CH DA SILVA AGUIAR / 19.885.545/0009-08 25351.284847/2021-11 / 7799270 70152 - AFE/AE - RECURSO ADMINISTRATIVO - FARMÁCIAS E DROGARIAS / 1397496213
GHS FARMA LTDA / 38.304.926/0001-43 25351.306129/2021-11 / 7799343 733 - AFE - CONCESSÃO - FARMÁCIAS E DROGARIAS / 1358634216 rogeria aparecida cardoso epp / 71.841.456/0001-22 25351.328017/2021-11 / 8221490 856 - AFE - CONCESSÃO - PRODUTOS PARA SAÚDE - DISTRIBUIDORA / 1425563210
AGUIAR MAGALHÃES MEDICAMENTOS LTDA / 31.548.393/0002-87 25351.322824/2021-11 / 7799556 733 - AFE - CONCESSÃO - FARMÁCIAS E DROGARIAS / 1409864214 A. LOPES & A. OLIVEIRA LTDA / 23.833.586/0001-70 25351.295105/2021-11 / 8221472 860 - AFE - CONCESSÃO - PRODUTOS PARA SAÚDE - VAREJISTA / 1327144212 LUCENA LUCENA EIRELI EPP / 21.206.040/0001-55 25351.284870/2021-13 / 7798976 70152 - AFE/AE - RECURSO ADMINISTRATIVO - FARMÁCIAS E DROGARIAS / 1425934216
SERVICE 1000MEDIC EIRELI / 01.647.702/0001-24 25351.333604/2021-13 / 1253825 702 - AFE - CONCESSÃO - MEDICAMENTOS E INSUMOS FARMACEUTICOS - DISTRIBUIDORA (SOMENTE MATRIZ) / 1441964215 DROGARIA SOS SAUDE LTDA / 31.582.029/0001-52 25351.306127/2021-13 / 7799312 733 - AFE - CONCESSÃO - FARMÁCIAS E DROGARIAS / 1358828211 MAF DISTRIBUIDORA DE PRODUTOS NATURAIS LTDA / 36.941.740/0001-70 25351.316739/2021-14 / 4032481 733 - AFE - CONCESSÃO - COSMÉTICOS, PERFUMES E PRODUTOS DE HIGIENE - DISTRIBUIDORA (SOMENTE MATRIZ) / 1392792215 BRAFARMA LTDA ME / 11.316.959/0001-57 25351.322777/2021-14 / 7799053 733 - AFE - CONCESSÃO - FARMÁCIAS E DROGARIAS / 1409728211 HOSPENTE COMERCIO DE PRODUTOS ODONTOMEDICOS LTDA / 39.695.653/0001-78 25351.333668/2021-14 / 8221654 856 - AFE - CONCESSÃO - PRODUTOS PARA SAÚDE - DISTRIBUIDORA / 1442031212 DROGARIA COMPRE BEM LTDA / 40.439.839/0002-26 25351.317212/2021-15 / 7798901 733 - AFE - CONCESSÃO - FARMÁCIAS E DROGARIAS / 1393899211 THIAGO SABINO PEREIRA BEZERRA FARMA / 32.772.035/0001-35 25351.322801/2021-15 / 7799616 733 - AFE - CONCESSÃO - FARMÁCIAS E DROGARIAS / 1409797214
M CARVALHO DA SILVA RAMOS FARMACIA / 36.545.686/0001-43 25351.321540/2021-16 / 7799019 733 - AFE - CONCESSÃO - FARMÁCIAS E DROGARIAS / 1407001214
REDE PRIME FARMA LTDA / 12.357.793/0003-41 25351.322819/2021-17 / 7799482 733 - AFE - CONCESSÃO - FARMÁCIAS E DROGARIAS / 1409849211
MEDICAL - MEDICAMENTOS, PRODUTOS HOSPITALARES, IMPORTAÇÃO E EXPORTAÇÃO LTDA / 40.359.396/0001-82 25351.171349/2021-17 / 1253808 7056 - AFE/AE - Recurso Administrativo - DEMAIS EMPRESAS (exceto farmácia e drogaria) / 1411152212
M. R. IMPÉRIO LABORATÓRIO PRODUTOS FARMACEUTICOS LTDA. / 32.784.492/0001-40 25351.333645/2021-18 / 1253839 7088 - AFE - CONCESSÃO - MEDICAMENTOS - INDÚSTRIA (SOMENTE MATRIZ) / 1442007214
Maiara da Costa de Souza / 29.206.875/0001-26 25351.317210/2021-18 / 7798885 733 - AFE - CONCESSÃO - FARMÁCIAS E DROGARIAS / 1393893212
COOP - COOPERATIVA DE CONSUMO / 57.508.426/0092-05 25351.322791/2021-18 / 7799664 733 - AFE - CONCESSÃO - FARMÁCIAS E DROGARIAS / 1409767212
FIGUEIREDO E VASCONCELOS LTDA / 40.307.908/0001-67 25351.322826/2021-19 / 7799560 733 - AFE - CONCESSÃO - FARMÁCIAS E DROGARIAS / 1409870219 PRINCE MED DISTRIBUIDORA DE PRODUTOS HOSPITALARES LTDA / 35.848.045/0001-03 25351.316626/2021-19 / 4032446 723 - AFE - CONCESSÃO - COSMÉTICOS, PERFUMES E PRODUTOS DE HIGIENE - DISTRIBUIDORA (SOMENTE MATRIZ) / 1392665213 CORELOG LOGISTICA LTDA / 33.767.574/0001-49 25351.316699/2021-19 / 8221455 855 - AFE - CONCESSÃO - PRODUTOS PARA SAÚDE - ARMAZENADORA / 1392747210
L Quintino Leite ME / 29.330.137/0003-58 25351.322782/2021-19 / 7799098 733 - AFE - CONCESSÃO - FARMÁCIAS E DROGARIAS / 1409740211
FARMACIA ALEJANDRO FARMA COMERCIO DE MEDICAMENTOS LTDA / 40.866.175/0001-09 25351.322780/2021-20 / 7799071 733 - AFE - CONCESSÃO - FARMÁCIAS E DROGARIAS / 1409734216 ISOLDA CARDOSO DE CASTRO MAGALHÃES / 40.134.479/0001-73 25351.322798/2021-21 / 7799647 733 - AFE - CONCESSÃO - FARMÁCIAS E DROGARIAS / 1409788215 RCORE INSUMOS

MEDICOS LTDA / 38.714.672/0001-31 25351.328133/2021-21 / 8221515 856 - AFE - CONCESSÃO - PRODUTOS PARA SAÚDE - DISTRIBUIDORA / 1425708218
MEDICAL - MEDICAMENTOS, PRODUTOS HOSPITALARES, IMPORTAÇÃO E EXPORTAÇÃO LTDA / 40.359.396/0001-82 25351.171345/2021-21 / 8221550 7056 - AFE/AE - Recurso Administrativo - DEMAIS EMPRESAS (exceto farmácia e drogaria) / 1411361211
MMC COMÉRCIO E SERVIÇOS LTDA / 31.795.687/0001-22 25351.333580/2021-01 / 3103256 740 - AFE - CONCESSÃO - SANEANTES DOMISSANITÁRIOS - DISTRIBUIDORA (SOMENTE MATRIZ) / 1441915214 GABRIEL LEÃO DE OLIVEIRA / 15.826.992/0001-88 25351.237602/2021-02 / 4032432 722 - AFE - CONCESSÃO - COSMÉTICOS, PERFUMES E PRODUTOS DE HIGIENE - IMPORTADORA (SOMENTE MATRIZ) / 1148566210 JB DROGARIA E PERFUMARIA LTDA / 40.812.238/0001-36 25351.155126/2021-02 / 7799330 70152 - AFE/AE - RECURSO ADMINISTRATIVO - FARMÁCIAS E DROGARIAS / 1443536215
MELO DISTRIBUIDORA DE MATERIAIS EIRELI / 35.502.416/0001-92 25351.333598/2021-02 / 3103260 740 - AFE - CONCESSÃO - SANEANTES DOMISSANITÁRIOS - DISTRIBUIDORA (SOMENTE MATRIZ) / 1441958215 DROGARIA SAO VICENTE EIRELI / 40.283.457/0001-75 25351.322779/2021-03 / 7799067 733 - AFE - CONCESSÃO - FARMÁCIAS E DROGARIAS / 3409731211 DMPTO COMÉRCIO DE MEDICAMENTOS E COSMÉTICOS LTDA / 06.271.093/0149-82 25351.317214/2021-04 / 7798928 733 - AFE - CONCESSÃO - FARMÁCIAS E DROGARIAS / 1393906218
J A S ARGOLLO / 40.816.115/0001-73 25351.290485/2021-05 / 7799297 70152 - AFE/AE - RECURSO ADMINISTRATIVO - FARMÁCIAS E DROGARIAS / 1396283213 E SOUSA COMERCIO DE MEDICAMENTOS EIRELI / 37.339.059/0001-19 25351.322810/2021-06 / 7799357 733 - AFE - CONCESSÃO - FARMÁCIAS E DROGARIAS / 1409824215 DROGARIA INTERFARMA PRODUTOS FARMACEUTICOS EIRELI / 41.079.489/0001-16 25351.243511/2021-06 / 7799005 70152 - AFE/AE - RECURSO ADMINISTRATIVO - FARMÁCIAS E DROGARIAS / 1412638219 MEGA ATACADISTA DE MATERIAIS HOSPITALARES LTDA / 19.899.651/0001-93 25351.322144/2021-06 / 1253916 702 - AFE - CONCESSÃO - MEDICAMENTOS E INSUMOS FARMACEUTICOS - DISTRIBUIDORA (SOMENTE MATRIZ) / 1408444216 HEMERSON B DA SILVA FARMACIA / 35.034.634/0001-40 25351.322793/2021-07 / 7799724 733 - AFE - CONCESSÃO - FARMÁCIAS E DROGARIAS / 1409773217
FARMACIA DO MILAGROSO REMEDIO LTDA / 34.332.713/0003-36 25351.306113/2021-08 / 7799131 733 - AFE - CONCESSÃO - FARMÁCIAS E DROGARIAS / 1358783218
A R LIMA FARMACIA - ME / 39.617.004/0001-59 25351.322828/2021-08 / 7799587 733 - AFE - CONCESSÃO - FARMÁCIAS E DROGARIAS / 1409876218
MEDICAR MED LTDA / 35.517.881/0001-05 25351.333571/2021-10 / 8221532 856 - AFE - CONCESSÃO - PRODUTOS PARA SAÚDE - DISTRIBUIDORA / 1441907211 Bruno Jordão das Neves Moura / 39.974.080/0001-11 25351.322817/2021-10 / 7799479 733 - AFE - CONCESSÃO - FARMÁCIAS E DROGARIAS / 1409846216 CORELOG LOGISTICA LTDA / 33.767.574/0001-49 25351.316859/2021-11 / 1253860 7216 - AFE - CONCESSÃO - MEDICAMENTOS E INSUMOS FARMACEUTICOS - ARMAZENADORA (SOMENTE MATRIZ) / 1392972218 TROIKA DISTRIBUIDORA LTDA / 32.608.866/0001-76 25351.316868/2021-11 / 8221623 856 - AFE - CONCESSÃO - PRODUTOS PARA SAÚDE - DISTRIBUIDORA / 1392937213 CH DA SILVA AGUIAR / 19.885.545/0009-08 25351.284847/2021-11 / 7799270 70152 - AFE/AE - RECURSO ADMINISTRATIVO - FARMÁCIAS E DROGARIAS / 1397496213
GHS FARMA LTDA / 38.304.926/0001-43 25351.306129/2021-11 / 7799343 733 - AFE - CONCESSÃO - FARMÁCIAS E DROGARIAS / 1358634216 rogeria aparecida cardoso epp / 71.841.456/0001-22 25351.328017/2021-11 / 8221490 856 - AFE - CONCESSÃO - PRODUTOS PARA SAÚDE - DISTRIBUIDORA / 1425563210
AGUIAR MAGALHÃES MEDICAMENTOS LTDA / 31.548.393/0002-87 25351.322824/2021-11 / 7799556 733 - AFE - CONCESSÃO - FARMÁCIAS E DROGARIAS / 1409864214 A. LOPES & A. OLIVEIRA LTDA / 23.833.586/0001-70 25351.295105/2021-11 / 8221472 860 - AFE - CONCESSÃO - PRODUTOS PARA SAÚDE - VAREJISTA / 1327144212 LUCENA LUCENA EIRELI EPP / 21.206.040/0001-55 25351.284870/2021-13 / 7798976 70152 - AFE/AE - RECURSO ADMINISTRATIVO - FARMÁCIAS E DROGARIAS / 1425934216
SERVICE 1000MEDIC EIRELI / 01.647.702/0001-24 25351.333604/2021-13 / 1253825 702 - AFE - CONCESSÃO - MEDICAMENTOS E INSUMOS FARMACEUTICOS - DISTRIBUIDORA (SOMENTE MATRIZ) / 1441964215 DROGARIA SOS SAUDE LTDA / 31.582.029/0001-52 25351.306127/2021-13 / 7799312 733 - AFE - CONCESSÃO - FARMÁCIAS E DROGARIAS / 1358828211 MAF DISTRIBUIDORA DE PRODUTOS NATURAIS LTDA / 36.941.740/0001-70 25351.316739/2021-14 / 4032481 733 - AFE - CONCESSÃO - COSMÉTICOS, PERFUMES E PRODUTOS DE HIGIENE - DISTRIBUIDORA (SOMENTE MATRIZ) / 1392792215 BRAFARMA LTDA ME / 11.316.959/0001-57 25351.322777/2021-14 / 7799053 733 - AFE - CONCESSÃO - FARMÁCIAS E DROGARIAS / 1409728211 HOSPENTE COMERCIO DE PRODUTOS ODONTOMEDICOS LTDA / 39.695.653/0001-78 25351.333668/2021-14 / 8221654 856 - AFE - CONCESSÃO - PRODUTOS PARA SAÚDE - DISTRIBUIDORA / 1442031212 DROGARIA COMPRE BEM LTDA / 40.439.839/0002-26 25351.317212/2021-15 / 7798901 733 - AFE - CONCESSÃO - FARMÁCIAS E DROGARIAS / 1393899211 THIAGO SABINO PEREIRA BEZERRA FARMA / 32.772.035/0001-35 25351.322801/2021-15 / 7799616 733 - AFE - CONCESSÃO - FARMÁCIAS E DROGARIAS / 1409797214
M CARVALHO DA SILVA RAMOS FARMACIA / 36.545.686/0001-43 25351.321540/2021-16 / 7799019 733 - AFE - CONCESSÃO - FARMÁCIAS E DROGARIAS / 1407001214
REDE PRIME FARMA LTDA / 12.357.793/0003-41 25351.322819/2021-17 / 7799482 733 - AFE - CONCESSÃO - FARMÁCIAS E DROGARIAS / 1409849211
MEDICAL - MEDICAMENTOS, PRODUTOS HOSPITALARES, IMPORTAÇÃO E EXPORTAÇÃO LTDA / 40.359.396/0001-82 25351.171349/2021-17 / 1253808 7056 - AFE/AE - Recurso Administrativo - DEMAIS EMPRESAS (exceto farmácia e drogaria) / 1411152212
M. R. IMPÉRIO LABORATÓRIO PRODUTOS FARMACEUTICOS LTDA. / 32.784.492/0001-40 25351.333645/2021-18 / 1253839 7088 - AFE - CONCESSÃO - MEDICAMENTOS - INDÚSTRIA (SOMENTE MATRIZ) / 1442007214
Maiara da Costa de Souza / 29.206.875/0001-26 25351.317210/2021-18 / 7798885 733 - AFE - CONCESSÃO - FARMÁCIAS E DROGARIAS / 1393893212
COOP - COOPERATIVA DE CONSUMO / 57.508.426/0092-05 25351.322791/2021-18 / 7799664 733 - AFE - CONCESSÃO - FARMÁCIAS E DROGARIAS / 1409767212
FIGUEIREDO E VASCONCELOS LTDA / 40.307.908/0001-67 25351.322826/2021-19 / 7799560 733 - AFE - CONCESSÃO - FARMÁCIAS E DROGARIAS / 1409870219 PRINCE MED DISTRIBUIDORA DE PRODUTOS HOSPITALARES LTDA / 35.848.045/0001-03 25351.316626/2021-19 / 4032446 723 - AFE - CONCESSÃO - COSMÉTICOS, PERFUMES E PRODUTOS DE HIGIENE - DISTRIBUIDORA (SOMENTE MATRIZ) / 1392665213 CORELOG LOGISTICA LTDA / 33.767.574/0001-49 25351.316699/2021-19 / 8221455 855 - AFE - CONCESSÃO - PRODUTOS PARA SAÚDE - ARMAZENADORA / 1392747210
L Quintino Leite ME / 29.330.137/0003-58 25351.322782/2021-19 / 7799098 733 - AFE - CONCESSÃO - FARMÁCIAS E DROGARIAS / 1409740211
FARMACIA ALEJANDRO FARMA COMERCIO DE MEDICAMENTOS LTDA / 40.866.175/0001-09 25351.322780/2021-20 / 7799071 733 - AFE - CONCESSÃO - FARMÁCIAS E DROGARIAS / 1409734216 ISOLDA CARDOSO DE CASTRO MAGALHÃES / 40.134.479/0001-73 25351.322798/2021-21 / 7799647 733 - AFE - CONCESSÃO - FARMÁCIAS E DROGARIAS / 1409788215 RCORE INSUMOS

B PIREIS MORAES / 20.653.435/0001-42 25351.322827/2021-55 / 7799573
733 - AFE - CONCESSÃO - FARMÁCIAS E DROGARIAS / 1409873213
HORIZONTE DISTRIBUIDORA E COMERCIO EIRELI / 36.306.615/0001-98
25351.322150/2021-55 / 8221714 856 - AFE - CONCESSÃO - PRODUTOS PARA SAÚDE - DISTRIBUIDORA / 1408450216
LYNX PRODUTOS MEDICOS
LDA. / 08.587.310/0001-66 25351.316562/2021-56 / 8221424 856 - AFE - CONCESSÃO - PRODUTOS PARA SAÚDE - DISTRIBUIDORA / 1392528216
SANTANA MARTINS COSMETOLOGIA E ESTETICA LTDA / 11.973.166/0001-00
25351.316812/2021-58 / 8221577 856 - AFE - CONCESSÃO - PRODUTOS PARA SAÚDE - DISTRIBUIDORA / 1392876214
ONCOTECH HOSPITALAR
COMERCIO DE MEDICAMENTOS LTDA / 10.542.511/0001-99 25351.328025/2021-59 / 8221501 856 - AFE - CONCESSÃO - PRODUTOS PARA SAÚDE - DISTRIBUIDORA / 1425571212
medsol solucoes em saude ltda / 40.307.163/0001-36 25351.322776/2021-61 / 7799040 733 - AFE - CONCESSÃO - FARMÁCIAS E DROGARIAS / 1409725217
ITI DISTRIBUIDORA E IMPORTADORA LTDA / 38.069.671/0001-81 25351.316747/2021-61 / 8221563 856 - AFE - CONCESSÃO - PRODUTOS PARA SAÚDE - DISTRIBUIDORA / 1392800218
OLIVEIRA & OLIVEIRA COM. VAR. DE PROD. FARMACÉUTICOS LTDA / 38.313.253/0001-98 25351.155123/2021-61 / 7799309 70152 - AFE/AE - RECURSO ADMINISTRATIVO - FARMÁCIAS E DROGARIAS / 1432029211
DROGARIA SANTANA LTDA / 33.013.629/0001-25 25351.322800/2021-62 / 7799620 733 - AFE - CONCESSÃO - FARMÁCIAS E DROGARIAS / 1409794210
LEDILINE DE LIRA LEITE ANDRADE / 31.428.570/0001-00 25351.317211/2021-62 / 7798899 733 - AFE - CONCESSÃO - FARMÁCIAS E DROGARIAS / 1393896217
GR. MEDICAMENTOS LTDA / 40.860.142/0001-43 25351.322783/2021-63 / 7799100 733 - AFE - CONCESSÃO - FARMÁCIAS E DROGARIAS / 1409743215
DROGARIA E DISTRIBUIDORA HIGL MEDFARMA LTDA / 27.331.221/0001-07 25351.205477/2021-63 / 1253748 7056 - AFE/AE - Recurso Administrativo - DEMAIS EMPRESAS (exceto farmácia e drogaria) / 1298366216
PRIME COMERCIO ATACADISTA DE EQUIPAMENTOS DE INFORMATICA EIRELI / 31.345.856/0001-22 25351.327968/2021-64 / 8221486 856 - AFE - CONCESSÃO - PRODUTOS PARA SAÚDE - DISTRIBUIDORA / 1425509215
AGRESTEMED COMERCIO DE PRODUTOS MEDICOS HOSPITALARES EIRELI / 35.854.418/0001-40 25351.322060/2021-64 / 8221699 856 - AFE - CONCESSÃO - PRODUTOS PARA SAÚDE - DISTRIBUIDORA / 1408323214
YASMIM MANUELLE SANTOS AMORIM / 30.996.591/0001-60 25351.322790/2021-65 / 7799738 733 - AFE - CONCESSÃO - FARMÁCIAS E DROGARIAS / 1409764218
MEDICAL HEALTH COMERCIO, SERVIÇOS E IMPORTAÇÃO EIRELI / 07.133.384/0001-60 25351.333651/2021-67 / 4032510 733 - AFE - CONCESSÃO - COSMÉTICOS, PERFUMES E PRODUTOS DE HIGIENE - DISTRIBUIDORA (SOMENTE MATRIZ) / 1442013214
VetShop Comércio de Produtos Veterinários Eireli / 30.112.090/0001-73 25351.328143/2021-67 / 1253782 702 - AFE - CONCESSÃO - MEDICAMENTOS E INSUMOS FARMACÉUTICOS - DISTRIBUIDORA (SOMENTE MATRIZ) / 1425718213
HOSPIDENTE COMERCIO DE PRODUTOS ODONTOMEDICOS LTDA / 39.695.653/0001-78 25351.333669/2021-69 / 3103273 740 - AFE - CONCESSÃO - SANEANTES DOMISSANITÁRIOS - DISTRIBUIDORA (SOMENTE MATRIZ) / 1442032219
MEDICAR MED LTDA / 35.517.881/0001-05 25351.333586/2021-70 / 1253796 702 - AFE - CONCESSÃO - MEDICAMENTOS E INSUMOS FARMACÉUTICOS - DISTRIBUIDORA (SOMENTE MATRIZ) / 1441043218
SINTESE COMERCIAL HOSPITALAR LTDA / 24.801.201/0002-37 25351.327853/2021-70 / 8221606 856 - AFE - CONCESSÃO - PRODUTOS PARA SAÚDE - DISTRIBUIDORA / 1425352219
Bruthan Comercial Ltda / 02.625.813/0001-00 25351.316738/2021-70 / 8221469 856 - AFE - CONCESSÃO - PRODUTOS PARA SAÚDE - DISTRIBUIDORA / 1392791219
r g m da silva comercio de medicamentos / 11.897.997/0001-31 25351.322774/2021-72 / 7799036 733 - AFE - CONCESSÃO - FARMÁCIAS E DROGARIAS / 1409719212
LIFE SUL SP TECNOLOGIA MEDICA LTDA / 35.034.709/0001-92 25351.290780/2020-72 / 8210865 856 - AFE - CONCESSÃO - PRODUTOS PARA SAÚDE - DISTRIBUIDORA / 3685537202
AR MEDIC SERVICOS EIRELI / 08.654.228/0001-07 25351.210976/2021-72 / 8221546 7056 - AFE/AE - Recurso Administrativo - DEMAIS EMPRESAS (exceto farmácia e drogaria) / 1397972211
DROGARIA EBENEZER DE BELFORD ROXO LTDA / 37.198.160/0001-05 25351.322809/2021-73 / 7799283 733 - AFE - CONCESSÃO - FARMÁCIAS E DROGARIAS / 1409821211
FARMACIA LD FARMA LTDA / 13.812.825/0001-52 25351.322781/2021-74 / 7799084 733 - AFE - CONCESSÃO - FARMÁCIAS E DROGARIAS / 1409737211
MARTA DE AGUIAR CARDOZO E CIA LTDA / 40.172.856/0001-69 25351.205718/2021-74 / 7799790 70152 - AFE/AE - RECURSO ADMINISTRATIVO - FARMÁCIAS E DROGARIAS / 1424549213
g & s medical ltda / 40.126.968/0001-83 25351.322816/2021-75 / 7799451 733 - AFE - CONCESSÃO - FARMÁCIAS E DROGARIAS / 1409842213
ITI DISTRIBUIDORA E IMPORTADORA LTDA / 38.069.671/0001-81 25351.316689/2021-75 / 4032463 723 - AFE - CONCESSÃO - COSMÉTICOS, PERFUMES E PRODUTOS DE HIGIENE - DISTRIBUIDORA (SOMENTE MATRIZ) / 1392734215
SANDMAR TRANSPORTE TERRESTRE LTDA-EPP / 06.981.098/0001-91 25351.137703/2021-76 / 1251565 701 - AFE - CONCESSÃO - MEDICAMENTOS E INSUMOS FARMACÉUTICOS - TRANSPORTADORA (SOMENTE MATRIZ) / 0853130213
COOP - COOPERATIVA DE CONSUMO / 57.508.426/0094-77 25351.322799/2021-76 / 7799633 733 - AFE - CONCESSÃO - FARMÁCIAS E DROGARIAS / 1409791215
DROGARIA ULTRAPOPULAR PATO BRANCO LTDA / 40.918.330/0001-85 25351.322823/2021-77 / 7799542 733 - AFE - CONCESSÃO - FARMÁCIAS E DROGARIAS / 1409861210
MSB COMERCIO E REPRESENTACOES LTDA / 05.696.303/0001-04 25351.327892/2021-77 / 8221594 860 - AFE - CONCESSÃO - PRODUTOS PARA SAÚDE - VAREJISTA / 1425429211
ITI DISTRIBUIDORA E IMPORTADORA LTDA / 38.069.671/0001-81 25351.316696/2021-77 / 1253717 702 - AFE - CONCESSÃO - MEDICAMENTOS E INSUMOS FARMACÉUTICOS - DISTRIBUIDORA (SOMENTE MATRIZ) / 1392742218
FARMA COMERCIO LTDA / 40.930.525/0001-40 25351.306126/2021-79 / 7799252 733 - AFE - CONCESSÃO - FARMÁCIAS E DROGARIAS / 1358825217
MARIA SIMONE COSTA LEAL LIMA / 40.609.532/0001-45 25351.306124/2021-80 / 7799235 733 - AFE - CONCESSÃO - FARMÁCIAS E DROGARIAS / 1358819212
RAIA DROGASIL S/A / 61.585.865/2662-67 25351.306131/2021-81 / 7799403 733 - AFE - CONCESSÃO - FARMÁCIAS E DROGARIAS / 1358840211
meraki comercio e serviços ltda me / 21.542.057/0001-92 25351.316817/2021-81 / 8221581 856 - AFE - CONCESSÃO - PRODUTOS PARA SAÚDE - DISTRIBUIDORA / 1392883211
MAHNIC OPERADORA LOGISTICA LTDA / 01.657.287/0001-90 25351.034203/2021-83 / 1250602 7216 - AFE - CONCESSÃO - MEDICAMENTOS E INSUMOS FARMACÉUTICOS - ARMAZENADORA (SOMENTE MATRIZ) / 0544269217
A M COMERCIO DE MEDICAMENTOS LTDA ME / 13.274.725/0002-09 25351.322807/2021-84 / 7799448 733 - AFE - CONCESSÃO - FARMÁCIAS E DROGARIAS / 1409815216
I & Z FARMACIA DE MANIPULAÇÃO LTDA / 11.300.818/0003-08 25351.317218/2021-84 / 7798962 733 - AFE - CONCESSÃO - FARMÁCIAS E DROGARIAS / 1393918211
FARMANUTRI COMERCIO DE PRODUTOS FARMACÉUTICOS LTDA / 10.578.913/0006-58 25351.316976/2021-85 / 8221685 860 - AFE - CONCESSÃO - PRODUTOS PARA SAÚDE - VAREJISTA / 1393058213
CARNEIRO E GONCALVES LTDA / 37.799.366/0001-82 25351.322814/2021-86 / 7799421 733 - AFE - CONCESSÃO - FARMÁCIAS E DROGARIAS / 1409836219
ARP COMERCIO DE PRODUTOS MEDICOS E ODONTOLÓGICOS LTDA / 11.461.096/0001-01 25351.316849/2021-86 / 1253842 702 - AFE - CONCESSÃO - MEDICAMENTOS E INSUMOS FARMACÉUTICOS - DISTRIBUIDORA (SOMENTE MATRIZ) / 1392917212
ANA K GONCALVES DE SOUSA ME / 38.560.635/0001-16 25351.322797/2021-87 / 7799651 733 - AFE - CONCESSÃO - FARMÁCIAS E DROGARIAS / 1409785211
PRINCE MED DISTRIBUIDORA DE PRODUTOS HOSPITALARES LTDA / 35.848.045/0001-03 25351.316630/2021-87 / 1253691 702 - AFE - CONCESSÃO - MEDICAMENTOS E INSUMOS FARMACÉUTICOS - DISTRIBUIDORA (SOMENTE MATRIZ) / 1392669219
F D ALVES FARMACIA / 38.472.995/0001-66 25351.306117/2021-88 / 7799189 733 - AFE - CONCESSÃO - FARMÁCIAS E DROGARIAS / 1358795211

DROGARIA SAO JOAO LTDA / 33.651.051/0001-32 25351.322821/2021-88 / 7799511 733 - AFE - CONCESSÃO - FARMÁCIAS E DROGARIAS / 1409855215
MEDICAR MED LTDA / 35.517.881/0001-05 25351.333577/2021-89 / 3103242 740 - AFE - CONCESSÃO - SANEANTES DOMISSANITÁRIOS - DISTRIBUIDORA (SOMENTE MATRIZ) / 1441912215
PREDELETA DISTRIBUIDORA DE MEDICAMENTOS LTDA / 09.309.264/0001-04 25351.327844/2021-89 / 8221610 856 - AFE - CONCESSÃO - PRODUTOS PARA SAÚDE - DISTRIBUIDORA / 1425341217
CH DA SILVA AGUIAR / 19.885.545/0008-27 25351.284867/2021-91 / 7799266 70152 - AFE/AE - RECURSO ADMINISTRATIVO - FARMÁCIAS E DROGARIAS / 1397947217
Dalcenter Material Hospitalar Eireli ME / 10.651.086/0001-76 25351.305915/2021-92 / 1253661 702 - AFE - CONCESSÃO - MEDICAMENTOS E INSUMOS FARMACÉUTICOS - DISTRIBUIDORA (SOMENTE MATRIZ) / 1358001219
PRIMEIRA OPÇÃO COMERCIO DE EQUIPAMENTOS MEDICOS LTDA / 22.377.903/0001-29 25351.691416/2019-92 / 8192674 862 - AFE - CONCESSÃO - PRODUTOS PARA SAÚDE - TRANSPORTADORA / 0936425211
O L S MACIEL COMERCIO / 40.366.394/0001-10 25351.317209/2021-93 / 7798871 733 - AFE - CONCESSÃO - FARMÁCIAS E DROGARIAS / 1393890218
Orgafarma Organização Farmacéutica LTDA / 17.291.576/0006-62 25351.305898/2021-93 / 8221411 856 - AFE - CONCESSÃO - PRODUTOS PARA SAÚDE - DISTRIBUIDORA / 1357984219
AGRESTEMED COMERCIO DE PRODUTOS MEDICOS HOSPITALARES EIRELI / 35.854.418/0001-40 25351.322121/2021-93 / 3103291 740 - AFE - CONCESSÃO - SANEANTES DOMISSANITÁRIOS - DISTRIBUIDORA (SOMENTE MATRIZ) / 1408416212
M A ALVES EIRELI / 39.748.464/0001-16 25351.322805/2021-95 / 7799496 733 - AFE - CONCESSÃO - FARMÁCIAS E DROGARIAS / 1409809211
DROGARIA COMPRE BEM EIRELI / 40.439.839/0004-98 25351.317216/2021-95 / 7798945 733 - AFE - CONCESSÃO - FARMÁCIAS E DROGARIAS / 1393890218
ALEANDRO GONÇALVES PASSARINHO / 00.795.813/0001-15 25351.333550/2021-96 / 3103239 740 - AFE - CONCESSÃO - SANEANTES DOMISSANITÁRIOS - DISTRIBUIDORA (SOMENTE MATRIZ) / 1441866213
PB FARMA LTDA / 26.644.730/0005-42 25351.322788/2021-96 / 7799158 733 - AFE - CONCESSÃO - FARMÁCIAS E DROGARIAS / 1409758213
RIBEIRANIA COBRANÇAS S/S LTDA - EPP / 02.470.837/0001-20 25351.327828/2021-96 / 8221668 862 - AFE - CONCESSÃO - PRODUTOS PARA SAÚDE - TRANSPORTADORA / 1425303218
M&TT COMERCIO DE PRODUTOS FARMACÉUTICOS LTDA - ME / 39.971.756/0001-13 25351.322812/2021-97 / 7799391 733 - AFE - CONCESSÃO - FARMÁCIAS E DROGARIAS / 1409830210
DROGARIA ULTRA ARUA EIRELI / 36.009.863/0001-77 25351.317495/2021-97 / 7798993 733 - AFE - CONCESSÃO - FARMÁCIAS E DROGARIAS / 1395159219
ARZT SOLUTION IMPLANTES LTDA / 38.366.915/0001-98 25351.914582/2021-97 / 8216166 858 - AFE - CONCESSÃO - PRODUTOS PARA SAÚDE - EXPORTADORA / 0528443216
M DAS DORES DE SOUSA / 37.525.012/0001-40 25351.322795/2021-98 / 7799678 733 - AFE - CONCESSÃO - FARMÁCIAS E DROGARIAS / 1409792216
DROGARIA COMPRE BEM EIRELI / 40.439.839/0003-07 25351.306115/2021-99 / 7799161 733 - AFE - CONCESSÃO - FARMÁCIAS E DROGARIAS / 1358789217
REVIMEDIC EQUIPAMENTOS MÉDICOS LTDA / 27.074.498/0001-93 25351.339164/2021-16 / 8221762 861 - AFE - CONCESSÃO - PRODUTO PARA SAÚDE - FABRICANTE / 1458022218

RESOLUÇÃO RE Nº 1.686, DE 23 DE ABRIL DE 2021

A Coordenadora de Autorização de Funcionamento de Empresas, substitua, no uso das atribuições que lhe confere o Art. 173-B, alínea a do art. 54, I, §1º do Regulamento Interno aprovado pela Resolução de Diretoria Colegiada - RDC nº 255, de 10 de dezembro de 2018, resolve:

- Art. 1º. Alterar a Autorização de Funcionamento das Empresas constantes no anexo desta Resolução.
Art. 2º Esta Resolução entra em vigor na data de sua publicação.

TACIANE PIMENTEL DA SILVA

ANEXO

LAEL RODRIGUES DE CARVALHO JUNIOR COMERCIAL DE MEDICAMENTOS RIBEIRÃO
LTDA / 11.468.392/0001-34
25351.0143910/2016-01 / 7453496
7111 - AFE - ALTERAÇÃO - FARMÁCIAS E DROGARIAS - AMPLIAÇÃO DE ATIVIDADES / 1410622211
CRISBELA DE SÃO JOÃO DROGARIA LTDA ME / 04.491.484/0001-70
25351.215510/2002-01 / 0146820
7111 - AFE - ALTERAÇÃO - FARMÁCIAS E DROGARIAS - AMPLIAÇÃO DE ATIVIDADES / 1443835216
CONCEPT PHARMA LTDA / 37.501.769/0001-01
25351.427280/2020-01 / 7764853
7111 - AFE - ALTERAÇÃO - FARMÁCIAS E DROGARIAS - AMPLIAÇÃO DE ATIVIDADES / 1427422211
LIFEMED PRODUTOS MEDICOS HOSPITALAR EIRELI / 17.762.203/0001-18
25351.504260/2016-04 / 8144551
823 - AFE - ALTERAÇÃO - PRODUTOS PARA SAÚDE - RAZÃO SOCIAL / 1392831211
CAPITAL FARMA DROGARIA LTDA / 39.268.225/0001-69
25351.799544/2021-06 / 7777029
70152 - AFE/AE - RECURSO ADMINISTRATIVO - FARMÁCIAS E DROGARIAS / 1430620214
S C GONÇALVES SOARES EIRELI - ME / 25.111.278/0001-67
25351.142536/2017-07 / 7506194
7113 - AFE - ALTERAÇÃO - FARMÁCIAS E DROGARIAS - ENDEREÇO / 1394600215
FARMACIAS RC FARMA POPULAR LTDA / 29.100.239/0001-15
25351.157204/2018-08 / 7573910
70152 - AFE/AE - RECURSO ADMINISTRATIVO - FARMÁCIAS E DROGARIAS / 1430963217
ERMETON LIMA DUARTE EIRELI / 09.602.294/0001-04
25351.156244/2014-09 / 7309378
70152 - AFE/AE - RECURSO ADMINISTRATIVO - FARMÁCIAS E DROGARIAS / 1210833212
ZELITA GUERRA COLARES DE LIMA / 06.164.473/0001-00
25351.248780/2006-11 / 0463251
7121 - AFE - ALTERAÇÃO - FARMÁCIAS E DROGARIAS - AMPLIAÇÃO DE ATIVIDADES / 1410638218
QUEIRÓS & COSTA LTDA / 11.786.273/0001-20
25351.126938/2014-11 / 7127085
7110 - AFE - ALTERAÇÃO - FARMÁCIAS E DROGARIAS - RAZÃO SOCIAL / 1443819214
HOINOCZ & HANDEL LTDA / 23.248.823/0001-36
25351.636645/2015-11 / 7419826
70152 - AFE/AE - RECURSO ADMINISTRATIVO - FARMÁCIAS E DROGARIAS / 1412100210
DROGARIA BRASÍLIA DE VOTUPORANGA LTDA - EPP / 05.762.884/0001-35
25351.054066/2003-11 / 0383031
7113 - AFE - ALTERAÇÃO - FARMÁCIAS E DROGARIAS - ENDEREÇO / 1424893210
DROGARIAS PACHECO SA / 33.438.250/0451-87

Consultas

ANVISA - Agência Nacional de Vigilância Sanitária

Detalhes do Produto	
Nome da Empresa	REVIMEDIC EQUIPAMENTOS MÉDICOS LTDA
CNPJ	27.074.498/0001-93
Autorização	8.22.176-2
Produto	CÂMARA PARA CONSERVAÇÃO DE IMUNOBIOLOGICOS, VACINAS, TERMOLÁBEIS,

Modelo Produto Médico
RM/15, RM/30, RM/50, RM/120, RM/150, RM/280, RM/340, RM/420, RM/560, RM/1000, RM/1500

Tipo de Arquivo	Arquivos	Expediente, data e hora de inclusão
<i>[sem dados cadastrados]</i>		

Nome Técnico	Refrigerador ou Freezer Laboratorial/Hospitalar
Registro	82217629001
Processo	25351475300202122
Fabricante Legal	REVIMEDIC EQUIPAMENTOS MÉDICOS LTDA
Classificação de Risco	II - MEDIO RISCO
Vencimento do Registro	<i>[sem dados cadastrados]</i>



itens de

PROPOSTA

AO
MUNICÍPIO DE TRÊS BARRAS DO PARANÁ - PR
PREGÃO ELETRÔNICO Nº 15/2022

A Empresa **OPORTUNO DISTRIBUIDORA DE MÁQUINAS E FERRAMENTAS LTDA**, inscrita no CNPJ nº 24.067.409/0001-93, inscrição estadual **90921045-30**, com sede na **AV MARIPÁ, 7210 - VILA BECKER - CEP 85902-495, TOLEDO**, estado de PARANÁ, FONE (45) **2032-3781**, por intermédio de seu SÓCIO ADMINISTRADOR o(a) Sr. **JUSCILEI MARCELO MUMBACH**, portador(a) da Cédula de Identidade nº 8.514.020-5 e CPF sob nº 057.934.449-55.

EMAIL: **oportunolicitacao@gmail.com**

Cargo: Analista de Licitação

Banco SICOOB	Conta Bancária: 54.504-0
Nº da Agência: 4351	OPORTUNO DISTRIBUIDORA DE MÁQUINAS E FERRAMENTAS LTDA

Proposta de preços, conforme Termo de Referência do Edital em epígrafe, nas seguintes condições:

ITEM	DESCRIÇÃO	QTD.	VALOR MINIMO UNI.	VALOR MINIMO TOTAL	FABRICANTE	MARCA	MODELO
------	-----------	------	-------------------	--------------------	------------	-------	--------

2

(45) 2032 – 3781
Av. Maripá, 7210, Vila Becker – Toledo – PR – CEP: 85.902-495
LEVAMOS OPORTUNO PARA TODO O BRASIL

g

001713



MÁQUINAS E FERRAMENTAS

FONE (45) 2032-3781

38	Moto Serra com as seguintes especificações mínimas: Compensador de entrada de ar limpo, manejo por uma só alavanca, sistema antivibratório, Capacidade Do Tanque De Combustível 0,250 L, 30 Cilindrada, sabre de 12 polegadas, potência (Kw/Cv) 1.3/1.8, rot. lenta (Rpm) 2800 , rot. máxima (Rpm) 14000, motor 2 tempos (Necessário Mistura De Óleo E Gasolina) Realizar Cadastro No Ibama (Para Porte E Uso Conforme Manual De Instruções)	2	R\$ 1.198,93	R\$ 2.397,86000	TOYAMA	TOYAMA	TCS42X
39	Roçadeira à gasolina, com as seguintes características mínimas: Tanque translúcido para visualização da quantidade de gasolina no tanque. Compensador. Cinto duplo de suporte, sistema antivibratório de quatro pontos, capacidade tanque combustível: 0.64L, cilindrada: 40,2cc Potência (kW/cv): 1,6/2,2 Rotação lenta: 2.800Rpm	2	R\$ 1.190,00	R\$ 2.380,000	vulcan	vulcan	vr520h

VALOR TOTAL: R\$ 4.777,86

VALIDADE DA PROPOSTA COMERCIAL: conforme condições do edital

DECLARO ESTAR CIENTE E DE ACORDO COM O EDITAL E SEUS ANEXOS.

22

(45) 2032 – 3781

Av. Maripá, 7210, Vila Becker – Toledo – PR – CEP: 85.902-495
LEVAMOS OPORTUNO PARA TODO O BRASIL

2

001714



MÁQUINAS E FERRAMENTAS

FONE (45) 2032-3781

Declaramos que estamos de pleno acordo com todas as condições estabelecidas no Edital e seus Anexos, bem como aceitamos todas as obrigações e responsabilidades especificadas no Termo de Referência.

Declaramos que nos preços cotados estão incluídas todas as despesas que, direta ou indiretamente, fazem parte do presente objeto, tais como gastos da empresa com suporte técnico e administrativo, impostos, seguros, taxas, ou quaisquer outros que possam incidir sobre gastos da empresa, sem quaisquer acréscimos em virtude de expectativa inflacionária e deduzidos os descontos eventualmente concedidos

Declaramos que se enquadra na condição de micro e pequena empresa prevista na Lei Complementar 123/06

TOLEDO, ESTADO DO PARANÁ, 11 DE MARÇO DE 2022.

MÁQUINAS E FERRAMENTAS

JUSCILEI MARCELO

MUMBACH:05793444

955

Assinado de forma digital por

JUSCILEI MARCELO

MUMBACH:05793444955

Dados: 2022.03.11 11:01:25 -03'00'

OPORTUNO DISTRIBUIDORA DE MÁQUINAS E FERRAMENTAS LTDA

CNPJ nº 24.067.409/0001-93

JUSCILEI MARCELO MUMBACH – SÓCIO

RG N:8.514.020-5 SSP/PR

(45) 2032 – 3781

Av. Maripá, 7210, Vila Becker – Toledo – PR – CEP: 85.902-495

LEVAMOS OPORTUNO PARA TODO O BRASIL

001715

Gasoline Chain Saw | Motosierra a gasolina | Motosserra a Gasolina

TCS42X-16SN-OR

001716

Technical Information | Informaciones Técnicas | Informações Técnicas

Code Código Código	401-017
Model Modelo Modelo	TCS42X-16SN-OR
Product Producto Produto	Gasoline Chain Saw Motosierra a gasolina Motosserra a Gasolina
Cooling Method Refrigeración Refrigeração	Air Cooled Refrigerado Per Aire Refrigerado a Ar
Cylinders Cilindros Cilindros	Single Cylinder Monocilíndrico Monocilíndrico
Engine Type Tipo de Motor Tipo do Motor	2 Strokes 2 Tiempos 2 Tempos
Starting System Sistema de Arranque Sistema de Partida	Recoil Start Arranque Manual Manual Retrátil
Displacement Desplazamiento Cilindrada	39,6 cc
Maximum Power Potencia Máxima Potência Máxima	2,1 HP
Maximum Speed Rotación Máxima Rotação Máxima	12.000
Tank Capacity Capacidad del Tanque Capacidade do Tanque	0,41 L
Chain Oil Capacity Capacidad de Aceite de la Cadena Capacidade de Óleo da Corrente	0,24 L
Gas & Mineral Oil Rate Mezcla de Gasolina e Aceite Mineral Mistura Gasolina e Óleo Mineral	25:1
Gas & Semisynthetic Oil Rate Mezcla de Gasolina e Aceite Semisintético Mistura Gasolina e Óleo Semi-sintético	50:1
Bar Size & Type Tamaño e Tipo de Espada Tamanho e tipo da Barra	16" OREGON Sprocket Nose Punta Rolante Ponta Rolante
Chain Type and Size Tipo de Cadena e Tamaño Tipo de Corrente e tamanho	OREGON 3/8" X .050"
Sound Pressure Pession Sonora Pressão Sonora LWA (ISO 9207)	113,1 dB(A)
Vibration Level on Left Hand Nivel de Vibración en la Mano Izquierda Nivel de Vibração na Mão Esquerda (ISO 22867)	5 m/s ²
Vibration Level on Right Hand Nivel de Vibración en la Mano Derecha Nivel de Vibração na Mão Direita (ISO 22867)	5,5 m/s ²
Toolkit Juego de Herramientas Kit Ferramentas	Yes Si Sim

Logistic Information | Información Logística | Informações Logísticas

NCM	8467.81.00
Net Weight Without Cutting Accessories Peso Neto Sin Los Accesorios de Corte Peso Líquido Sem os Acessórios de Corte	4,3 kg
Gross Weight Box Peso Bruto Caja Peso Bruto Caixa	6,5 kg
Box Dimension Tamaño de la Caja Dimensão da Caixa	430 x 250 x 290 mm
EAN	7898438031030
Stacking Apilado Empilhamento (box cajas caixas)	8

VR520H

Roçadeira Lateral 2T 52cc Profissional VR520H VULCAN TRENT

CÓDIGO VULCAN:	81163	EAN 13 - Código de Barras: 78 989 067 80163	VR520H VULCAN TRENT
APLICAÇÃO:	Uso Profissional		
MOTOR:	Gasolina 2 Tempos - 25:1	POTÊNCIA:	2,50 HP (1,85kw) - 52cc
ROTAÇÃO:	Máxima 10.000 RPM - Na Lenta 3.000 RPM		
EIXO CARDÃ:	Eixo Rígido de 8mm com 9 Estrias - Tamanho 1,53 metros (153cm)		
TUBO DO EIXO CARDÃ:	Tubo de Alumínio 28mm - Tamanho 1,50 metros (150cm)		
ARRANQUE:	Manual com mola retrátil - Easy Start		
TANQUE:	900 ml		
GUIDÃO:	Bi-Partido Fixado com Suportes parafusados		
CONSUMO	Aproximadamente 0,900 litros por hora	AUTONOMIA:	Aproximadamente 1 hora
LÂMINA:	3 Pontas - 30 cm - Espessura 2mm - Furo 1"	CARRETEL:	Automático - Libera o fio com um toque no chão
CINTO:	Simples Duplo com Ombreiras Almofadadas		
DIMENSÃO:	27 x 65 x 188 cm (Montado)	PESO:	7,850 kg
EMBALAGEM 1:	MOTOR: Caixa 31 x 27 x 31 cm	PESO:	6,350 kg
	HASTE: Caixa 11 x 11 x 164 cm	PESO:	3,250 kg
EMBALAGEM 2:	CAIXA ÚNICA: 21 X 28 X 197 cm	PESO:	11,400 kg
ACESSÓRIOS:	Carretel, Faca 3 Pontas, Cinto de Sustentação Duplo Almofadado, Dosador Combustível e Jogo de Chaves		
APRESENTAÇÃO	Em uma Caixa 27x31x31cm com 01 Motor, 01 Proteção da Faca, 01 Guidão Lado Direito com Punho de Comando, 01 Guidão Lado Esquerdo com Punho, 01 Faca 3 Pontas, 01 Carretel, 01 Cinto de Sustentação Duplo Almofadado, 01 Dosador de Combustível, 01 Chave de Vela, 01 Chave de Fenda x Phillips, 01 Chave de Boca, 02 Chaves Allen, 04 Parafusos Allen 6x20mm com Arruelas, 02 Parafuso Allen 6x15mm com Arruelas, 01 Suporte de Metal da Fixação da Faca, Manual do Produto e em 01 Caixa 11x11x164cm com 01 Haste Completa.		

DADOS FISCAIS

NCM: 84 67 89 00	IPI: 8%	ICMS no Paraná: 5,60%			ICMS em Outros Estados: 4%		
	Estado	PR	RS	SC	MG	RJ	AP
ST - Substituição Tributária	MVA Ajustado	49,00%	44,53%	0,00%	47,46%	50,65%	64,38%
	ST sobre Preço	3,41%	4,74%	0,00%	4,92%	5,11%	5,94%

IMAGENS & VÍDEOS

Google Drive: <https://drive.google.com/drive/folders/1ynMj3L8y6dDA-iEqk4lgxgKwRgtXPSEX>



ATACADO ELETRO BURILE EIRELI

CNPJ: 43.186.851/0001-83 IE: 261255509

FONE: (46) 99926-0173

RUA MARANHÃO, N° 864, CENTRO

CEP: 89.980 - 000 – CAMPO ERE – SC.

A empresa **ATACADO ELETRO BURILE EIRELI**, inscrita no CNPJ/MF nº **43.186.851/0001-83**, situada na **RUA MARANHÃO , N° 864 ,CENTRO – CAMPO ERE – SC** , através desta, vem apresentar a proposta comercial relativa à licitação modalidade **PREGÃO ELETRÔNICO N° 15/2022**, objetivando fornecer os itens abaixo cotados, conforme especificações e anexos que fazem parte do referido edital:

Ao Pregoeiro do Município de Três Barras do Paraná

PREGÃO ELETRÔNICO N° 15/2022.

MOBILIÁRIOS (EXCLUVO ME/EPP)

ITEM	QTDE	UNIDE	DESCRIÇÃO DO PRODUTO	MARCA	PREÇO UNITARIO	VALOR TOTAL
08	01	UNID	Cozinha compacta com nicho para micro ondas com no mínimo 06 Portas e 03 Gavetas, espaço para pia de cozinha de 1,20m, em MDF de no mínimo 15mm, medindo no mínimo 190x180x50 cm (AxLxP), com dobradiças metálicas	A DEFINIR	R\$1.050.00	R\$1.050.00

001718

ATACADO ELETRO BURILE EIRELI

CNPJ: 43.186.851/0001-83 IE: 261255509

FONE: (46) 99926-0173

RUA MARANHÃO, N° 864, CENTRO

CEP: 89.980 - 000 – CAMPO ERE – SC.

			e abertura das portas de 90°, com no mínimo cinco pés de 14cm			
09	01	UNID	Balcão Modulado para Pia 2m, por 50 cm, Altura 83 cm, Largura 196 cm, Profundidade 50 cm. Em MDF de no mínimo 15mm com cuba em pedra de 2m.	A DEFINIR	R\$890.00	R\$890.00
10	08	UNID	Armário alto para escritório, com 02 portas e chave. Tamanho de 1,60 x 0,90 x 0,40 contendo pé de regulação de altura. Fabricado em MDF de boa qualidade com no mínimo 15mm.	A DEFINIR	R\$549.00	R\$4.392.00

2

2

2

001719

ATACADO ELETRO BURILE EIRELI

CNPJ: 43.186.851/0001-83 IE: 261255509

FONE: (46) 99926-0173

RUA MARANHÃO, N° 864, CENTRO

CEP: 89.980 - 000 – CAMPO ERE – SC.

13	02	UNID	Guarda roupa, com 04 portas e gavetas, em MDF de boa qualidade contendo pés para regulagem de altura, na cor escura.	A DEFINIR	R\$830.00	R\$:1.660.00
15	02	UNID	Armário multiuso para lavanderia, em mdf com pés para regulagem. Com duas portas, contendo espaço para armazenamento produtos e utensílios (balde, vassouras, produtos de limpeza).	A DEFINIR	R\$360.00	R\$ 720.00
16	01	UNID	Armário aéreo, com 6 portas e 6 nichos, na cor branca, Material MDF de boa qualidade com no mínimo 15 mm de espessura, Altura 60cm, Largura 2m, Profundidade 30cm.	A DEFINIR	R\$770.00	R\$770.00

VALOR TOTAL:NOVE MIL QUATROCENTOS E OITENTA E DOIS REAIS

R\$9.482.00

001720

ATACADO ELETRO BURILE EIRELI

CNPJ: 43.186.851/0001-83 IE: 261255509

FONE: (46) 99926-0173

RUA MARANHÃO, N° 864, CENTRO

CEP: 89.980 - 000 – CAMPO ERE – SC.

ELETRODOMÉSTICOS (EXCLUSIVO ME/EPP)

20	03	UNID	Refrigerador vertical branco frostfree. Voltagem 110 V ou 220 V (conforme demanda). Selo INMETRO com classificação energética "A". Capacidade mínima total (volume interno): 300 litros. Gabinete externo do tipo monobloco e portas revestidas em chapa de aço com acabamento em pintura eletrostática na cor branca. Sistema de isolamento térmico em espuma de poliuretano injetado no gabinete e nas portas. Gabinete tipo "duplex" com duas (2) portas (freezer e refrigerador). Partes internas revestidas com painéis plásticos moldados com relevos para suporte das prateleiras internas deslizantes. Conjunto de prateleiras	CONSUL CRB-39	R\$2.600.00	R\$7.800.00
----	----	------	--	------------------	-------------	-------------

g

26

001721

ATACADO ELETRO BURILE EIRELI

CNPJ: 43.186.851/0001-83 IE: 261255509

FONE: (46) 99926-0173

RUA MARANHÃO, N° 864, CENTRO

CEP: 89.980 - 000 – CAMPO ERE – SC.

			<p>de vidro temperado removíveis e reguláveis. Prateleiras da porta e cestos plásticos, removíveis e reguláveis. Gaveta plástica para acondicionamento de frutas, verduras e legumes. Prateleira e/ou gaveta plástica no compartimento do freezer. Formas para gelo no compartimento do freezer. Gaxetas magnéticas para vedação hermética das portas com o gabinete. Batentes das portas dotados de sistema antitranspirante. Dobradiças metálicas. Sapatas niveladoras. Sistema de controle de temperatura por meio de termostato ajustável. Dimensionamento da fiação, plugue e conectores elétricos compatíveis com a corrente de</p>			
--	--	--	---	--	--	--

g

26

001722

ATACADO ELETRO BURILE EIRELI

CNPJ: 43.186.851/0001-83 IE: 261255509

FONE: (46) 99926-0173

RUA MARANHÃO, N° 864, CENTRO

CEP: 89.980 - 000 – CAMPO ERE – SC.

			operação. Plugue e cordão de alimentação com certificação INMETRO. Voltagem: 110V / 220V			
23	02	UNID	Smart tv led 40 HD, Sistema operacional Tizen, Wi-Fi, Espelhamento de Tela, Dolby Digital Plus, com entradas de HDMI e USB	MULTILASER	R\$2.100.00	R\$4.200.00
26	03	UNID	Liquidificador: com 12 Velocidades e 1000W de potência - Preto, com Função pulsar , Função autolimpeza Copo SAN ,Filtro, Lâminas Integradas ao copo, Lâminas em aço inox , Porta-fio, Triturador de gelo. Copo com 3L de capacidade total e 2L de capacidade útil - Função Autolimpeza - Tampa com copo dosador - Função filtro - Faca em aço inox	CADENCE 1000W	R\$200.00	R\$600.00

001723

ATACADO ELETRO BURILE EIRELI

CNPJ: 43.186.851/0001-83 IE: 261255509

FONE: (46) 99926-0173

RUA MARANHÃO, N° 864, CENTRO

CEP: 89.980 - 000 – CAMPO ERE – SC.

			serrilhada - Guarda-fio com encaixe para o plugue.			
--	--	--	--	--	--	--

VALOR TOTAL:DOZE MIL E SEISCENTOS REAIS R\$12.600.00

EQUIPAMENTOS DE CLIMATIZAÇÃO (EXCLUSIVO ME/EPP)

40	24	UNID	ar condicionado inverter - capacidade 12.000 btus, tipo split, com função quente e frio	AGRATTO Elcst12qfr4-02	R\$ 2.175.00	R\$52.200.00
41	13	UNID	Condicionador de ar 18.000 BTUS, modelo Split High Wall, ciclo quente e frio, branco, ENCE A, filtro de ar anti-bactéria, vazão de ar na velocidade máxima de no mínimo 700m³/h, com controle remoto, termostato digital, funções Sleep e Swing, 220v	AGRATTO ECS18QFR4-02	R\$ 2.609.00	R\$33.917.00

VALOR TOTAL:OITENTA E SEIS MIL CENTO E DESEZETE REAIS R\$86.117.00

001724

ATACADO ELETRO BURILE EIRELI

CNPJ: 43.186.851/0001-83 IE: 261255509

FONE: (46) 99926-0173

RUA MARANHÃO, N° 864, CENTRO

CEP: 89.980 - 000 – CAMPO ERE – SC.

EQUIPAMENTOS DE CLIMATIZAÇÃO (AMPLA CONCORRÊNCIA)

66	41	UNID	Condicionador de ar 18.000 BTUS, modelo Split High Wall, ciclo quente e frio, branco, ENCE A, filtro de ar anti-bactéria, vazão de ar na velocidade máxima de no mínimo 700m³/h, com controle remoto, termostato digital, funções Sleep e Swing, 220v	AGRATTO ECS18QFR4-02	R\$2.609.00	R\$106.969.00
----	----	------	---	----------------------	-------------	---------------

VALOR TOTAL:CENTO E SEIS MIL NOVECIENTOS E SECENTA E NOVE REAIS R\$106.969.00

VALOR TOTAL

DUZENTOS E CINCO MIL SEISCENTOS E OITENNTA E SEIS REAIS R\$205.686.00

Condições de Pagamento: Conforme edital.

Validade da Proposta: de 60 dias.

Cumpre-nos, ainda informar-lhes, que examinamos os documentos da licitação, inteirando-nos dos mesmos para elaboração da presente proposta. E em consonância aos referidos documentos,declaramos:

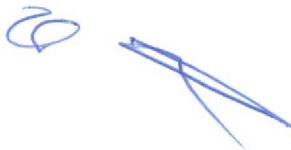

001725

ATACADO ELETRO BURILLE EIRELI

CNPJ: 43.186.851/0001-83 IE: 261255509

FONE: (46) 99926-0173

RUA MARANHÃO, N° 864, CENTRO

CEP: 89.980 - 000 – CAMPO ERE – SC.

- a) Que estamos cientes e concordamos com os termos do Edital em epígrafe e das cláusulas da minuta da Ata de Registro de Preços em anexo;
- b) Que nos preços apresentados já estão contemplados todos os impostos e ou descontos ou vantagens, e despesas (inclusive frete, vistoria e entrega técnica) para a entrega do bem;
- c) Ofertamos 01 (um) ano de garantia contra defeitos de fabricação independentemente da utilização do equipamento. No período compreendido pela garantia, caso haja necessidade de manutenções reparadoras, estas serão realizadas nas assistências técnicas autorizadas pelo fabricante sem nenhum ônus para o Município;

VALIDADE 60 DIAS!

CAMPO ERE - SC, 11 de março de 2022.

VINICIUS BURILLE PLUCINSKI

CPF: 090.282.099-05 IDENTIDADE:127405638

(Sócio/Gerente) ATACADO ELETRO BURILLE EIRELI

CNPJ: 43.186.851/0001-83

VINICIUS
BURILLE
PLUCINSKI:0902
8209905

Digitally signed by VINICIUS BURILLE
PLUCINSKI:09028209905
DN: c=BR, o=ICP-Brasil, ou=AC
SOLUTI Multipla v5,
ou=14259348000102, ou=Presencial,
ou=Certificado PF A1, cn=VINICIUS
BURILLE PLUCINSKI:09028209905
Date: 2022.03.11 15:36:57 -03'00'

001726

001727

Ar Condicionado **SPLIT ECO**

12.000 BTUs

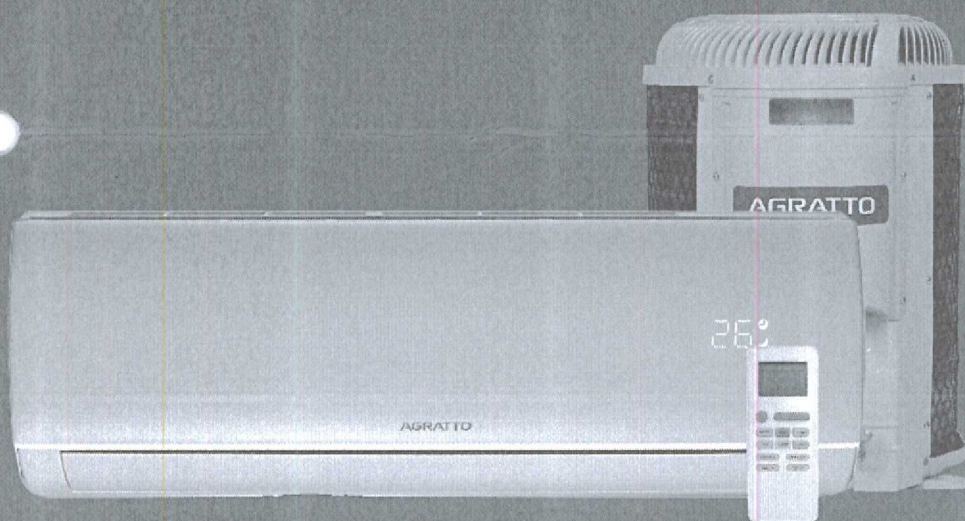

Econômico e sustentável.

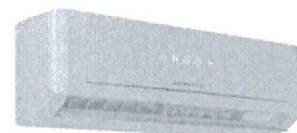
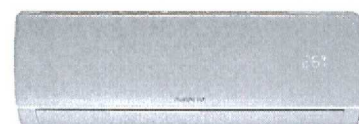

Todas as imagens desta ficha são meramente ilustrativas.

AGRATTO

Handwritten blue ink marks, including the letters 'OK' and a signature.

Ar Condicionado

SPLIT ECO

Econômico e sustentável, auxilia a economizar energia enquanto mantém o conforto por todo ambiente.

Seu design inovador e seu conjunto de funções garantem o bem-estar em qualquer ambiente. A função ECO gera um melhor custo-benefício, permitindo fazer ajustes precisos de temperatura.

NOVA Top Discharge com grade superior especialmente desenvolvida para maior ventilação e dissipação de calor.

Possui menos partes metálicas, o que a deixa mais leve e evita a corrosão.

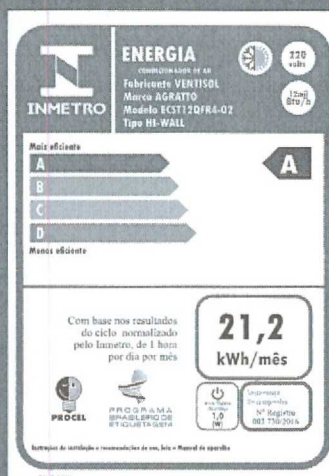

AGRATTO

Modelo	ECST12QFR4-02
Modelo da Unidade Interna	ECST12QFIR4-02
Modelo da Unidade Externa	ECST12QFER4-02
Classe	I
Grau de Segurança	IP X4
Tensão	220V~
Frequência	60Hz
Capacidade de Refrigeração	3510W
Capacidade de Refrigeração	12000BTU/h
Corrente	5,0A
Potência Máxima	1072W
Vazão Fluxo de Ar	610m³/h
Nível de Ruído Interno/ Externo	32~39/54dB(A)
Gás Refrigerante	R410A/900g
Pressão Máxima (Descarga)	4,2MPa
Pressão Máxima (Sucção)	1,2MPa
Peso da Unidade Interna	9Kg
Peso da Unidade Externa	21Kg

PRODUZIDO NO POLO INDUSTRIAL DE MANAUS

CONHEÇA A AMAZÔNIA

www.agratto.com

ECONÔMICO Classificação A no Procel

SERPENTINA Tubos 100% em cobre

PAINEL DE LED Iluminação suave

GÁS R410a Gás ecológico



PRODUZIDO NO POLO INDUSTRIAL DE MANAUS

CONHEÇA A AMAZÔNIA



UNIDADE EVAPORADORA



CONTROLE REMOTO



CONDENSADORA TOP DISCHARGE

AGRATTO

001729

Ar Condicionado **SPLIT ECO**

18.000 BTUs

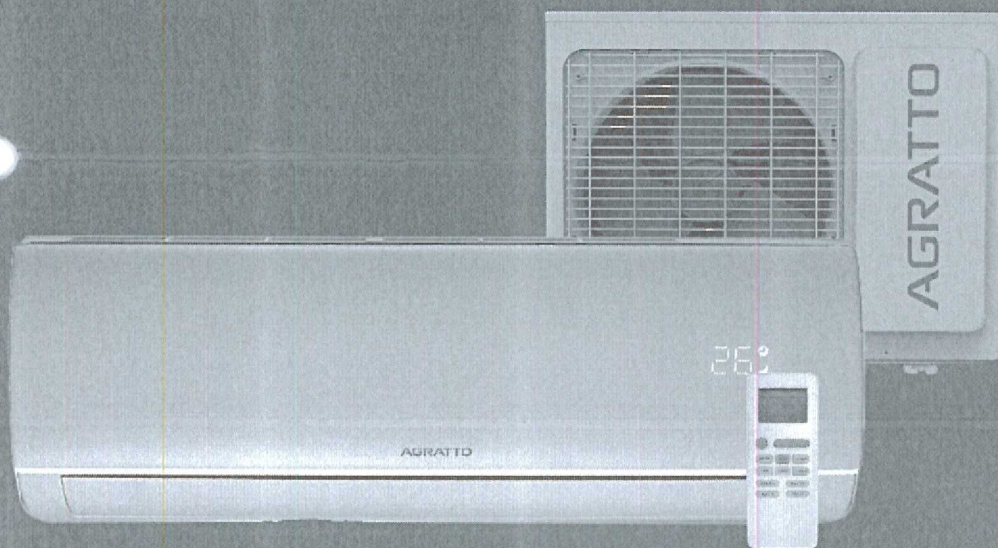

Econômico e sustentável.



Todas as imagens desta ficha são meramente ilustrativas.

AGRATTO

Handwritten blue ink marks, including a signature and the number '22'.

Ar Condicionado

SPLIT ECO

Econômico e sustentável, auxilia a economizar energia enquanto mantém o conforto por todo ambiente.

Seu design inovador e seu conjunto de funções garantem o bem-estar em qualquer ambiente. A função ECO gera um melhor custo-benefício, permitindo fazer ajustes precisos de temperatura.

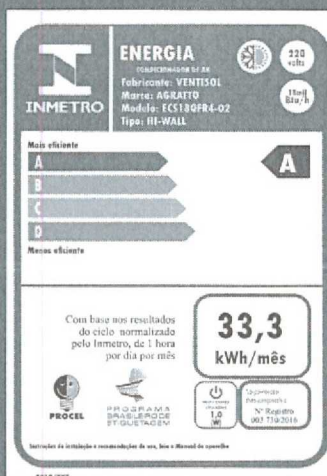

AGRATTO	
Modelo	ECS18QFR4-02
Modelo da Unidade Interna	ECS18QFIR4-02
Modelo da Unidade Externa	ECS18QFER4-02
Classe	I
Voltagem	220V-
Frequência	60Hz
Capacidade de Refrigeração	5200W
Capacidade de Refrigeração	18000Btus/h
Corrente	7.5A
Fluxo de Ar	860m³/h
Potência	1588W
Ruído Interno/ Externo	32-39/54dB(A)
Gás Refrigerante	R410A/1050g
Pressão de Máxima (Desc.)	4.2MPa
Pressão de Máxima (Sucção)	1.2MPa
Peso da Unidade Interna	13kg
Peso da Unidade Externa	38kg

PRODUZIDO NO POLO INDUSTRIAL DE MANAUS
CONHEÇA A AMAZÔNIA

www.agratto.com.br

- ECONÔMICO Classificação A no Procel
- SERPENTINA Tubos 100% em cobre
- PAINEL DE LED Iluminação suave
- GÁS R410a Gás ecológico

NO PROCEL

R-410A

22 BACKLIGHT

PRODUZIDO NO POLO INDUSTRIAL DE MANAUS
CONHEÇA A AMAZÔNIA

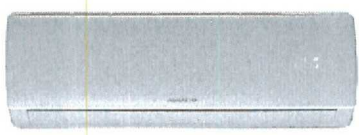

UNIDADE EVAPORADORA



CONTROLE REMOTO



UNIDADE CONDENSADORA

AGRATTO

Consul Guia Rápido

001731

Como funciona seu produto

Comece por aqui. Se você quer tirar o máximo proveito da tecnologia contida neste produto, leia o **Guia Rápido** por completo.

Defri/erador CRB36/CRB39/CRG36



Frost Free

Seu refrigerador usa o sistema **Frost Free**, que torna desnecessário fazer o de/vele, pois o mesmo ocorre naturalmente.

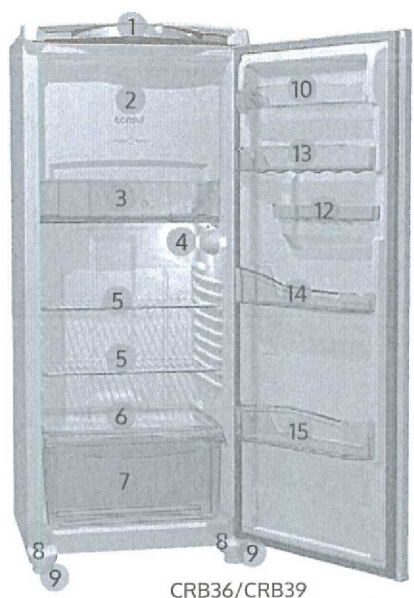

CRB36/CRB39



CRG36

Características Gerais

- 1- Controle de Temperatura do Defri/erador
- 2- Porta do Con/velador
- 3- Compartimento Extra Frio
- 4- Lâmpada
- 5- Prateleiras de Grade (removíveis, reguláveis e inclináveis) 2 para os modelos CDG36/CDB36 e 3 para o modelo CDB39
- 6- Tampa da Gaveta de Le/umes
- 7- Gaveta de Le/umes
- 8- Proteção Pés Estabilizadores
- 9- Pés Estabilizadores
- 10- Prateleira Dasa
- 11- Deservatório de Á/ua (CDG36)
- 12- Porta-Ovos
- 13- Prateleira Porta Latas (CDB36/CDB39)
- 14- Prateleira Diversos (removível) 1 para o modelo CDB36 e 2 para os modelos CDG36/CDB39
- 15- Prateleira Garrafas (removível)
- 16- Con/velador
- 17- Forma de Gelo
- 18- Prateleira do Con/velador (removível e regulável) (CDG36/CDB39)
- 19- Controle de Temperatura do Con/velador

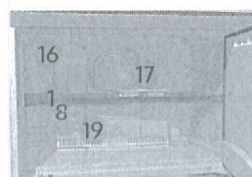

Interior do Con/velador

INFORMAÇÃO AMBIENTAL

Este produto utiliza gás isolante e gás refrig/erante que não atacam a camada de ozônio e têm potencial reduzido de efeito estufa. Estes gases são inflamáveis.

Usando o Refrigerador

001732

Como operar os controles de temperatura

Controle de temperatura do refrigerador

O controle de temperatura pode ser regulado para melhor atender as condições de conservação dos alimentos, conforme o grau de utilização de seu refrigerador.

A temperatura é ajustada pressionando o botão de controle até a posição desejada.

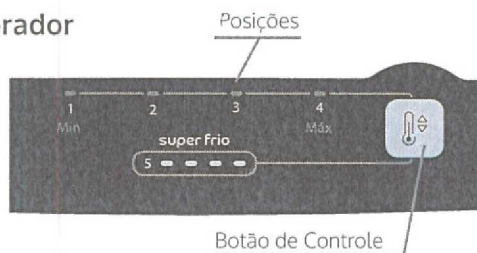

Posição	Resfriamento	Situações de uso
1	Mínimo	Dias frios. Poucas aberturas de porta.
2 e 3	Médio	Condições normais de uso.
4	Máximo	Dias quentes. Muitas aberturas de porta.
5	Super Frio ou Turbo	Para uso intenso do refrigerador como festas ou resfriamento mais rápido dos alimentos. A posição super frio / Turbo é acionada quando todos os leds ficam acesos.

Controle de circulação de ar

Este controle serve para regular a quantidade de ar frio que vai para o freezer e também para o refrigerador.

É um ajuste fino de temperatura e pode ser utilizado em situações específicas.

- Mantenha o botão na posição **Normal**. Esta é a condição normal de uso.
- **Congelador Máx**: Utilize nesta posição quando quiser congelar rapidamente um alimento no freezer.

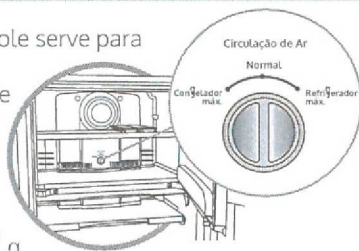

Importante

Não deixe na posição **Congelador Máx** por mais de 24 horas.

- **Refrigerador Máx**: Utilize nesta posição quando quiser resfriar rapidamente os alimentos no refrigerador.

Importante

Utilizando na posição **Refrigerador Máx**, o refrigerador ficará mais frio. Isto pode causar o congelamento dos alimentos.

Reversão da porta

O seu refrigerador vem de fábrica com a porta instalada de forma a abrir para a direita. Dependendo do local que você escolheu para instalar o seu refrigerador, pode ser mais conveniente que a porta abra para a esquerda. Se você tem esta necessidade, chame o serviço autorizado.

Nivelamento do refrigerador

Pés estabilizadores

Coloque o refrigerador no local escolhido. Gire os pés estabilizadores até encostá-los no chão, travando e estabilizando o produto.



Importante

- Para facilitar o fechamento da porta do seu refrigerador, gire um pouco mais os pés estabilizadores inclinando levemente o produto para trás.
- Estabilizando o seu produto você também estará ajudando a diminuir os ruídos.

Componentes do Refrigerador

001733

Sistema frost free

Ao armazenar alimentos, evite colocá-los próximos às saídas de ar, pois, além de prejudicar o bom funcionamento do produto, pode causar o congelamento dos alimentos.

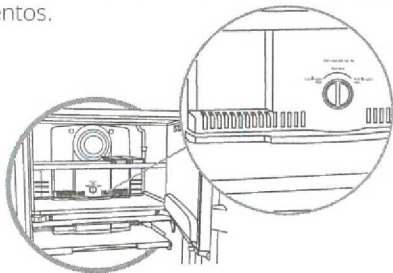

- Ao abrir a porta é normal ocorrer embaçamento nas prateleiras do seu refrigerador, devido a entrada de ar quente dentro do produto.

Compartimento congelador

O congelador possui o sistema frost free e trabalha nas temperaturas internas abaixo de -6°C . Observe sempre a temperatura de armazenamento e a data de validade dos produtos congelados, indicada pelo fabricante do alimento.

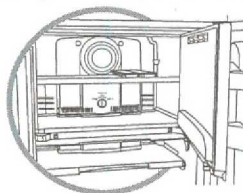

Trava da porta do congelador

Fechamento da porta

A porta do congelador possui uma trava para garantir a vedação adequada do compartimento.

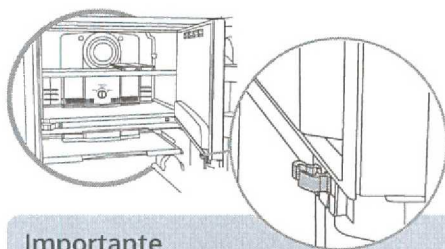

Importante

Mantenha a porta do congelador fechada e travada.

Compartimento extra frio

Neste compartimento a temperatura é mais fria do que nos demais compartimentos do refrigerador e portanto é indicado para armazenar laticínios, frios, carnes e embutidos.

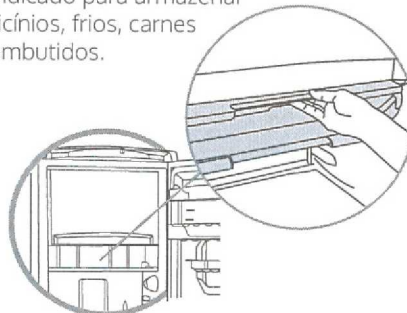

Sistema de água na porta

Modelo CRG36

Seu produto possui um sistema que permite retirar água gelada sem abrir a porta do refrigerador, evitando assim aberturas excessivas e consequentemente, reduzindo o consumo de energia.

Reservatório de água

A capacidade de armazenagem de água no reservatório é de 3 litros.

Abastecendo o reservatório

Para colocar água no reservatório gire o bocal e abasteça com uma jarra ou garrafa.

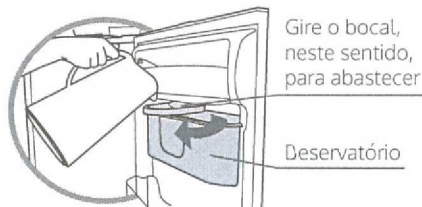

Importante

- Uso exclusivo para água limpa. Qualquer outro líquido poderá causar mau funcionamento do sistema.
- O fabricante não se responsabiliza por danos causados ao sistema se o reservatório for abastecido com qualquer outro tipo de líquido que não seja água.

servindo-se de água

- Pressione um recipiente (copo ou jarra) contra o acionador.
Aperte o acionador segurando-o até completar o nível desejado de água.
- Para sua segurança, o sistema possui uma trava que impede o movimento do acionador, evitando assim a saída de água. Para travá-lo basta empurrar a trava localizada na parte de trás do acionador. Para destravar retorne-a para a posição inicial.

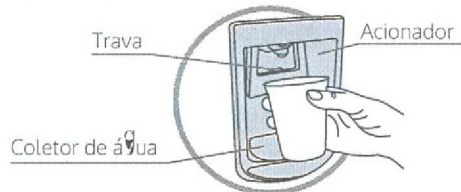

- O coletor de água retém eventuais pinos que podem cair enquanto você estiver se servindo. Utilize um pano seco para limpar ou secar o coletor de água.

Limpendo o reservatório

Limpe o reservatório frequentemente.

- Para limpeza, nunca utilize a máquina de lavar louças.
- Detire a primeira prateleira da porta.

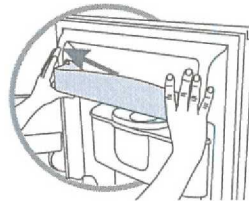

- Desencaixe o reservatório de água, levantando-o e puxando-o na sua direção conforme indicado na figura.



- Apoie o reservatório sobre a pia e desencaixe a tampa.
- Desencaixe a ponta da válvula girando-a para a esquerda até perceber que a peça está solta. Detire-a e limpe cuidadosamente.

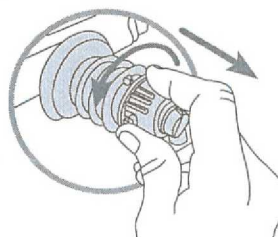

- Use esponja ou pano macio umedecido em água com detergente ou sabão neutro. Enxágue bem e seque com um pano limpo e seco.

001734

Importante

Não puxe o corpo da válvula, indicado na figura.

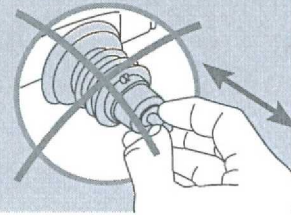

Reposicionando o reservatório

- Encaixe e trave a válvula novamente, conforme mostra a figura.

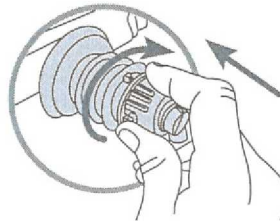

Importante

Antes de reposicionar o reservatório, certifique-se que a válvula está bem encaixada.

- Encaixe o reservatório nos encaixes laterais e no orifício da porta.

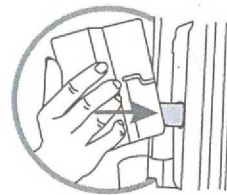

- Certifique-se de que o reservatório ficou bem encaixado. Observe a ausência de frestas entre a borracha de vedação e a porta.

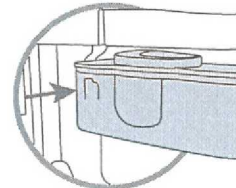

Manutenção e Cuidados

001735

⚠ ADVERTÊNCIA



Risco de Explosão

Use produtos de limpeza que não sejam inflamáveis.

Não seguir esta instrução pode trazer risco de morte, incêndio ou de explosão.

⚠ ADVERTÊNCIA



Risco de Choque Elétrico

Retire o plugue da tomada antes de efetuar qualquer manutenção ou limpeza do produto.

Recoloque todos os componentes antes de ligar o produto.

Não seguir estas instruções pode trazer risco de morte ou choque elétrico.

Lâmpada

Em caso de queima da lâmpada, substitua-a seguindo os seguintes passos:

- Desconecte o plugue da tomada.

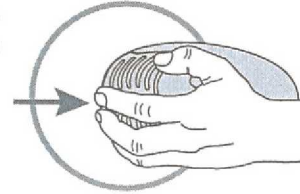

- Detire o protetor da lâmpada liberando a trava, pressionando-a conforme a figura.

- Desenrosque a lâmpada e substitua por uma nova, com as mesmas características, de no máximo 15 Watts, que você também encontra no serviço autorizado.

Importante

Lâmpadas com potência maior que 15 Watts podem danificar seu refrigerador.

- Decoloque a proteção.
- Decoloque o plugue na tomada.

Bandeja de degelo

O acúmulo de água neste recipiente é normal. A água é proveniente do degelo automático que será evaporada lenta e naturalmente.

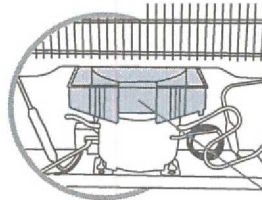

Esta peça não deve ser retirada.

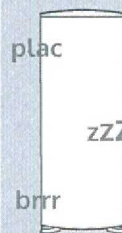

Ruídos considerados normais

Ruído de degelo

Diálogo característico de água escorrendo. Ocorre quando o produto está fazendo o degelo.

Ruído de ventilação

Diálogo característico do ventilador interno do sistema. Considerado normal.

Para mais informações sobre tipos de ruídos, consulte o Manual do Produto.

001736

MOVEIS PLANEJADOS

SR PREGOEIRO(a) o lote do mobiliario , como são moveis sob medida de fabricação propria , nao temos catalagos das peças solicitadas com medidas e tamanhos justos com o edital..

g

20

K

#ElasConquistamTudo | brasileiras que transformam suas histórias · [confira >](#)

001737
0

busque aqui seu produto

olá, MATEUS
minha conta

informe seu CEP [receba hoje](#) [marcas próprias](#) [produtos internacionais](#) [venda na americanas](#) [americanas social](#)

[compre por departamento](#) ▾ [mercado](#) [celulares](#) [tv e home theater](#) [notebooks](#) [eletrodomésticos](#) [ar condicionado e ver](#)

oba, cupom! só no app! **ganhe 10% de desconto** com o cupom: **OBA10** [confira as regras](#)

[página inicial](#) > [agro, indústria e comércio](#) > [indústria alimentícia](#) > [refrigeração industrial](#) > [refrigerador industrial](#)

[favoritar](#) [compartilhar](#)

Freezer Horizontal Electrolux 513L (H550)

★★★★★ (1) [faça a 1ª pergunta](#)

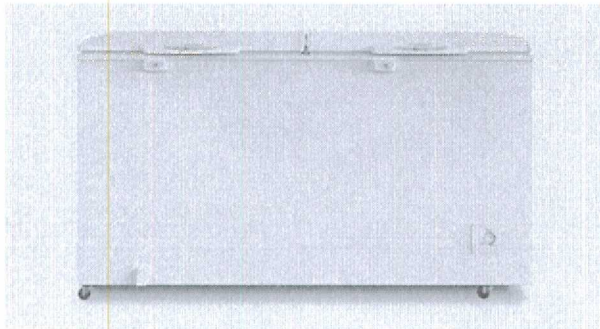

O Freezer Horizontal H550 possui 513L de capacidade, é prático de usar, oferece maior economia de energia elétrica e espaço interno organizado. Com ele, você armazena e acessa seus produtos de maneira fácil e tem mais tempo para adm...

[mais informações](#)

voltagem: 127v ou 220v/127v

[política de troca e devolução](#)

+5

R\$ 3.879,90

em até 10x sem juros no cartão de crédito

[mais formas de pagamento](#)

calcular frete e prazo

comprar

ame

Este produto é vendido e entregue por [Multiloja](#). A **Americanas** garante a sua compra, do pedido à entrega. [saiba mais](#)

+ [2 outras ofertas deste mesmo produto](#)

quem viu este produto, viu também

 <p>Freezer Horizontal Electrolux H440 400 Litros Branco 110V</p> <p>★★★★★</p> <p>R\$ 2.999,00</p> <p>10x de 299,90 s/juros</p>	 <p>Freezer Horizontal Consul 534L Duas Portas CHB53E...</p> <p>★★★★★</p> <p>R\$ 4.240,00</p> <p>10x de 424,00 s/juros</p>	 <p>Freezer e Refrigerador Horizontal Metalfrio DA550...</p> <p>★★★★★</p> <p>R\$ 3.732,22</p> <p>10x de 373,22 s/juros</p>	 <p>Freezer Refrigerador Horizontal 2 Portas 410</p> <p>★★★★★</p> <p>R\$ 4.729,99</p> <p>10x de 472,99 s/juros</p>
---	--	---	--

001738

produtos patrocinados



Cozerella Misturador Para Massas 75 Litros 220V Cz 7...

**R\$ 17.674,90**

10x de 1.767,49 s/juros



15%

Caixa Check Out Comercial Venâncio CCK15 1.5m...

~~R\$ 2.464,90~~**R\$ 2.086,66**

em 1x no cartão de crédito



Câmara Fermentação Venâncio AC20T Padeiro...

**R\$ 8.098,91**

10x de 809,89 s/juros

últimos produtos vistos

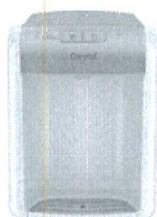

Purificador De Água Consul Prata Refrigerado, Com...

**R\$ 519,00**

10x de 51,90 s/juros



Mesa de Centro dj Móveis Para Sala de Estar Suri

**R\$ 434,95**

8x de 54,36 s/juros



10%

Ar Condicionado Split Piso Teto Philco 36.000 BTU/h Fr...

~~R\$ 6.622,33~~**R\$ 4.970,09**

em 1x no cartão de crédito



Geladeira/Refrigerador Electrolux Duplex TF555

~~R\$ 3.520,63~~**R\$ 3.353,14**

em 1x no cartão de crédito

informações do produto

O **Freezer Horizontal H550** possui 513L de capacidade, é prático de usar, oferece maior economia de energia elétrica e espaço interno organizado. Com ele, você armazena e acessa seus produtos de maneira fácil e tem mais tempo para administrar seus negócios.

Este **Freezer Electrolux** possui classificação energética A, para menor consumo de energia elétrica e maior economia, e função Turbo Freezer, que permite um resfriamento mais rápido, indicado para ocasiões como festas ou quando há a necessidade de congelar os alimentos de forma acelerada.

O cesto aramado flexibiliza e mantém organizado o espaço interno. Conta também com a Dupla Função para congelar ou apenas refrigerar o interior do freezer e painel frontal intuitivo, facilitando o acionamento de todas as funções.

A fechadura de segurança permite o travamento das 2 portas do freezer, a fim de proporcionar um armazenamento seguro. As rodas 360° facilitam a movimentação do freezer, trazendo maior mobilidade. Sua pintura externa é mais resistente, durável e confere boa aparência.

O **Freezer horizontal** contém um dreno frontal, que auxilia no degelo e, juntamente com o puxador ergonômico, oferece facilidade e praticidade para seu dia a dia na hora de armazenar seus alimentos e higienizar seu freezer.

ficha técnica

001739

Código	2484156713
Código de barras	7909569246184
Alarme de Porta Aberta	Não
Turbo Freezer	Sim
Manual	http://www.electrolux-ui.com/documentdownload.aspxdocurl=2020a18069901umpt.pdf
Cesto aramado	Sim
Cor2701	Branco
Dreno de Degelo	Frontal
Cor	Branco
Gás Ecológico	Sim
ClassiEnergeticaClima	A
RelogioAlimentacao	127V ou 220V
Largura do produto	157,3 cm
Largura do produto embalado	160 cm
Número de Portas	2
Fechadura de Segurança	Sim
Fabricante	Electrolux
Prateleiras Removíveis	Não
Puxadores	Ergonômico
Rodízios	Sim
Capacidade Bruta (l)	521
Painel de Controle	Sim
Descongelamento Automático	Não
CapacLitrosEletro	513
Profundidade do produto embalado	78,5 cm
Iluminação Interna	Não
Ambiente	Cozinha
PotenciaClima	60HZ
TipoEletro2	Freezer Horizontal
Cor6221	Branco
Porta Reversível	Não
Tipo de Degelo	Cycle Defrost
TipoAcessoriosMalas	Freezer Horizontal
Saiba Mais	https://media.isee.global/pt/electrolux/h550/index.html

001740

Cor5561	Branco
Gavetas	Não
Dupla Função (Funciona como refrigerador e freezer)	Sim
Altura do produto embalado	96 cm
Número de portas	2
Consumo (Kw)	72,5 kWh/mês
Instalação gratuita	Não
ReferenciaModelo5561	H550
Peso do produto	65,5 kg
Tipo de Produto	Horizontal
Modelo6221	H550
Marca	Electrolux
Posição	Horizontal
Voltagem	110V
ControleTempClima	Sim
Acabamento	Metal
Congelamento rápido	Não
ConteudoEmbalagem5561	Freezer, Manual de instruções e Chave para as tampas.
CapacidadePapelaria	A partir de 401 L
Tecnologia	Cycle Defrost
Peso do produto embalado	67,5 kg
Ean - 220v	7909569 24619 1
Temperaturas	7°C a -18°C
Ean - 110v	7909569 24618 4
Altura do produto	90 cm
Capacidade Liquida (l)	513
Características	Classificação Energética A Menor consumo de energia elétrica para maior economia. Cesto aramado Flexibilidade e melhor organização do espaço interno. Turbo Freezer Resfriamento mais rápido, indicado para ocasiões como festas ou quando há a necessidade de congelar os alimentos de forma acelerada. Dupla Função e painel frontal intuitivo Controle de temperatura para função freezer ou refrigerador com maior facilidade no acionamento de cada uma delas. Fechadura de segurança Permite o travamento do freezer para um armazenamento seguro. Pintura resistente Mais durável, confere melhor aparência. Rodas 360° e puxador ergonômico Mais facilidade para abrir e movimentar o Freezer. Dreno frontal Praticidade na hora de descongelar. A água do degelo escoo pelo dreno sem precisar movimentar o Freezer.
Profundidade do produto	76 cm
CapacEletro2	513

avaliações

4.0



baseada em 1 avaliação

100%

dos clientes recomendam este produto

avaliar produto

todas as notas

mais relevantes

Produto muito bom.



Fiquei muito satisfeito com o prazo da entrega.

Jubinha em 17/11/2021 ✓ comprei e avaliei

esta avaliação foi útil?



dúvidas sobre o produto

Este produto ainda não tem perguntas. **Faça a primeira :)**

escrever pergunta

aproveite e compre junto



Purificador De Agua Eletrônico Polar Preto - Natural e Gelad



R\$ 508,20

10x de 50,82 s/juros



12%

Picador De Carne Caf 8 Bivolt Inox - Selo Inmetro - Caf



~~R\$ 1.999,00~~

R\$ 1.749,00

10x de 174,90 s/juros



Balança Digital 40kg Com Marcador De Preço Bivolt



R\$ 305,00

6x de 50,83 s/juros



Livro - Teláris - Ciências ano



R\$ 189,99

9x de 21,11 s/juros

os principais produtos da categoria

15%



Freezer Horizontal Electrolux H162 1 Porta 149L Branco

★★★★★

R\$ 1.999,00

R\$ 1.699,00

10x de 169,90 s/juros



Refrigerador porta de vidro 324l vb28rh all black -...

★★★★★

R\$ 4.830,35

10x de 483,03 s/juros

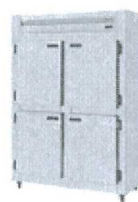

Geladeira comercial 4 portas inox krbr-4p - kofisa

★★★★★

R\$ 6.898,91

10x de 689,89 s/juros



Geladeira Comercial Câ 4 Portas Plus Resfriado:

★★★★★

R\$ 6.039,30

10x de 603,93 s/juros

sugestão de produtos

[fritadeira industrial eletrica](#) [máquina de costura janome](#) [resina epoxi ohana](#) [guincho para acamados](#) [carrinho para carga dobra](#)

[atendimento 4003-4848](#) [canal de vendas](#) [cartão americanas](#) [ame digital](#) [guia de segurança](#) [Americanas Empresas](#) [Americanas Advertising](#) [entregas e devoluções](#)

americanas

Tudo. A toda hora. Em qualquer lugar.

[mais informações](#) ▼

[sustentabilidade](#)

[saiba mais](#)



americanas s.a. / CNPJ: 00.776.574/0006-60 / Inscrição Estadual: 85.687.08-5 / Endereço Rua Sacadura Cabral, 102 - Rio de Janeiro, RJ - 20081-902 / fale com a gente

[mapa do site](#)



Responda & Ganhe

GANHE 25%OFF em MENOS DE 2 MINUTOS

CLIQUE AQUI
001743

0

 O que você deseja buscar?



Multilaser > Telas, Áudio e Home Theater > Telas e Vídeo > Telas

Tela 43 Pol, Full HD Com Função Smart E Wifi Integrado Entradas HDMI + USB + RJ45 + AV-TL024

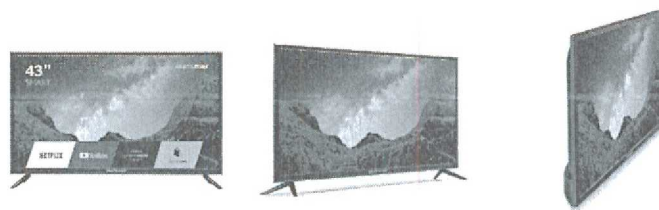

Compre pelo Whatsapp 

FRETE GRÁTIS

R\$ 2.049,00 ou 12x de R\$ 170,75 (sem juros)

No Pix com 10% de desconto por **R\$ 1.844,10**

Compre com  **ame** e receba Cashback

COMPRAR

 Adicionar ao carrinho

Consulte frete e prazos e entrega

OK

Não sei meu CEP

CARACTERÍSTICAS

001744

ESPECIFICAÇÕES TÉCNICAS

COMENTÁRIOS

Sistema Operacional

Linux

Voltagem

Bivolt

Polegadas

43

Resolução

Full HD

Entradas

HDMI, USB, P2

Memória RAM

1GB

Processador

Quad Core

Garantia

1 ano

Cor

Preto

Ângulo De Visão

178°(H)/178°(V)

Resolução de vídeo

1920 X 1080

Tamanho

Único

Tipo

Smart

Você também pode gostar

<p>FRETE GRÁTIS</p>  <p>Tela 42 Polegadas</p> <p>R\$ 2.049,00 ou 12 x de R\$ 170,75</p> <p>Compre com ame e receba Cashback</p> <p>Adicionar</p>	<p>FRETE GRÁTIS</p>  <p>Tela 24 Polegadas</p> <p>R\$ 1.249,00 R\$ 1.061,65 ou 12 x de R\$ 88,47</p> <p>Compre com ame e receba Cashback</p> <p>Adicionar</p>	<p>FRETE GRÁTIS</p>  <p>Tela 50 Pol, 4k Com</p> <p>R\$ 2.699,00 ou 12 x de R\$ 224,91</p> <p>Compre com ame e receba Cashback</p> <p>Adicionar</p>	<p>FRETE GRÁTIS</p>  <p>Tela 58 Polegadas 4k</p> <p>R\$ 3.599,00 R\$ 2.879,20 ou 12 x de R\$ 239,93</p> <p>Compre com ame e receba Cashback</p> <p>Adicionar</p>	<p>FRETE GRÁTIS</p>  <p>Tela 39 Pol, HD Sem</p> <p>R\$ 1.599,00 ou 12 x de R\$ 133,25</p> <p>Compre com ame e receba Cashback</p> <p>Adicionar</p>	<p>FRETE GRÁTIS</p>  <p>Combo Cinema -</p> <p>R\$ 6.848,00 R\$ 5.478,40 ou 12 x de R\$ 456,53</p> <p>Compre com ame e receba Cashback</p> <p>Adicionar</p>	<p>FRETE GRÁTIS</p>  <p>Combo Cinema -</p> <p>R\$ 2.848,90 R\$ 2.136,68 ou 12 x de R\$ 178,05</p> <p>Compre com ame e receba Cashback</p> <p>Adicionar</p>
--	---	--	---	---	---	---

Frequentemente comprados juntos

 <p>Pen Drive Twist 16GB</p> <p>R\$ 25,90 ou 5 x de R\$ 5,18</p> <p>Compre com ame e receba Cashback</p> <p>Adicionar</p>	<p>FRETE GRÁTIS</p>  <p>Smartphone Multilaser G</p> <p>R\$ 879,00 ou 12 x de R\$ 73,25</p> <p>Compre com ame e receba Cashback</p> <p>Adicionar</p>	 <p>Aquecedor de Alimento</p> <p>R\$ 119,90 ou 12 x de R\$ 9,99</p> <p>Compre com ame e receba Cashback</p> <p>Adicionar</p>	 <p>Pipoqueira Elétrica 80g</p> <p>R\$ 179,90 ou 12 x de R\$ 14,99</p> <p>Compre com ame e receba Cashback</p> <p>Adicionar</p>	<p>FRETE GRÁTIS</p>  <p>Tela 42 Polegadas</p> <p>R\$ 2.049,00 ou 12 x de R\$ 170,75</p> <p>Compre com ame e receba Cashback</p> <p>Adicionar</p>	<p>FRETE GRÁTIS</p>  <p>Tela 50 Pol, 4k Com</p> <p>R\$ 2.699,00 ou 12 x de R\$ 224,91</p> <p>Compre com ame e receba Cashback</p> <p>Adicionar</p>	<p>FRETE GRÁTIS</p>  <p>Notebook Multilaser</p> <p>R\$ 1.449,00 ou 12 x de R\$ 120,75</p> <p>Compre com ame e receba Cashback</p> <p>Adicionar</p>
--	---	---	--	---	--	--

Receba novidades e promoções exclusivas e **GANHE 15% OFF** na primeira compra!

001746

*Desconto não cumulativo com outras promoções do site.

Digite seu nome

Digite seu e-mail

Eu Quero :)

Eu li, estou ciente das condições de tratamento dos meus dados pessoais e forneço meu consentimento, conforme descrito na Política de Privacidade.

Apoio ao Consumidor

Institucional

Siga-nos

Acessível em Libras



Clique aqui para ativar

Meios de pagamento



Baixe o App Multilaser



Compra segura



[Handwritten signature]

[Handwritten initials]



MULTILASER INDUSTRIAL SA - CNPJ 59.717.553/0001-02 - INSCRIÇÃO 112.159.766.117 - AV. BRIGADEIRO FARIA LIMA, Nº1811,
15º ANDAR, CEP 01452-001 - SÃO PAULO - SP

001747

8 20



PREGÃO ELETRÔNICO Nº 15/2021

ANEXO I

PROPOSTA COMERCIAL

A

Pregoeira do Município de Três Barras do Paraná
PREGÃO ELETRÔNICO Nº 15/2022.

À empresa proponente a empresa FULMANN INDÚSTRIA E COMÉRCIO DE COMPUTADORES CNPJ/MF Nº 33.932.632/0001-42 sediada Rua Jose P. da Costa SN, Trevo, CEP: 85.180-000, Fax. Do Céu, Pinhão-PR, através desta, vem apresentar a proposta comercial relativa à licitação modalidade PREGÃO ELETRÔNICO Nº 15/2022, objetivando fornecer os itens abaixo cotados, conforme especificações e anexos que fazem parte do referido edital:

EMPRESA:

- RAZÃO SOCIAL: FULMANN INDUSTRIA E COMERCIO DE COMPUTADORES LTDA
- CNPJ: 33.932.632/0001-42 INSCRIÇÃO ESTADUAL: 90853312-70
- REPRESENTANTE e CARGO: REPRESENTANTE LEGAL ADMINISTRADOR
- CARTEIRA DE IDENTIDADE e CPF: 13.037.018-7 – 109.267.469-10
- ENDEREÇO: RUA JOSE P DA COSTA FAXINAL DO CÉU, SALA - PINHÃO PR-
- TELEFONE: 42 9 9954-9748
- AGÊNCIA e Nº DA CONTA BANCÁRIA: AG: 2450-3, CC: 27581-6, BANCO DO BRASIL
- ENDEREÇO ELETRÔNICO: fulmannempresa@gmail.com

Qualificação do representante da empresa para assinatura do Contrato

- NOME: ISAC COSTA FULMANN
- ENDEREÇO: RUA JOSE P DA COSTA FAXINAL DO CÉU, CASA - PINHÃO PR
- RG: 13.037.018-7
- CPF: 109.267.469-10
- CARGO: REPRESENTANTE LEGAL ADMINISTRADOR

FULMANN

INDÚSTRIA & COMÉRCIO

Proposta:

001749

LOTE/ITEM	QTDE	UNID	DESCRIÇÃO	V. UNITARIO	V. TOTAL	MARCA	MODELO
34	10	UNID	Aparelho telefônico sem fio com especificações mínimas de, 1.9 ghz; base anti-derrapante, ajuste de volume de campainha; funções de rediscagem, tom/pulso, flash, memória e mudo, garantia de 12meses.	R\$ 140,00	R\$ 1.400,00	Intelbras	TS2510
46	2	UNID	Monitor LG LED 23,8 polegadas com as seguintes especificações técnicas mínimas: Full HD IPS VGA HDMI, com tipo de tela IPS para melhor reprodução de cores e maior ângulo de visão, com resolução Full HD (1920x1080), entradas/saída: HDMI/HP Out, fonte de alimentação Cabo HDMI.	R\$ 1.100,00	R\$ 2.200,00	LG	24MK430H-B
51	2	UNID	Desktop com Processador 17 9 th , Placa Mãe R 2.0, Memória RAM 16GB, Fonte 650 Watts não redundante com eficiência energética de 80%, Placa de Vídeo 1050 TI, SSD 1 TB, Gabinete Game Max com 3 Coolers	R\$ 5.700,00	R\$ 11.400,00	IdealPC	iTOP i9G700
				V. TOTAL	R\$ 15.000,00		

VALOR TOTAL DA PROPOSTA: R\$ 15.000,00 (Quinze mil reais).

Condições de Pagamento: Conforme edital.

Validade da Proposta: 60 dias.

Cumpre-nos, ainda informar-lhes, que examinamos os documentos da licitação, inteirando-nos dos mesmos para elaboração da presente proposta e em consonância aos referidos documentos, declaramos:

- Que estamos cientes e concordamos com os termos do Edital em epígrafe e das cláusulas da minuta da Ata de Registro de Preços em anexo;
- Que nos preços apresentados já estão contemplados todos os impostos e/ou descontos ou vantagens e despesas para a execução do objeto.
- Ofertamos 01 (um) ano de garantia contra defeitos de fabricação independentemente da utilização do equipamento. No período compreendido pela garantia, caso haja necessidade de manutenções reparadoras, estas serão realizadas nas assistências técnicas autorizadas pelo fabricante sem nenhum ônus para o Município;

Faxinal do Céu, Pinhão – PR, 11 de março de 2022.

ISAC COSTA
FULMANN:10
926746910

Assinado de forma digital por ISAC COSTA
FULMANN:10926746910
Dados: 2022.03.11
11:29:51 -03'00'

ISAC COSTA FULMANN
REPRESENTANTE LEGAL

CPF: 109.267.469-10

RG: 13.037.018-7

FULMANN INDUSTRIA E COMERCIO DE COMPUTADORES LTDA
CNPJ: 33.932.632/0001-42 | IE: 90853312-70
RUA JOSÉ PEREIRA DA COSTA SN TREVO – CEP 85.180-000 – PINHÃO PR
E-MAIL: fulmannempresa@gmail.com
TEL. (42) 9 9954-9748
SITE: www.idealpc.com.br

001750



Telefone Sem fio TS 2510

- » Tecnologia DECT 6.0
- » Identificação de chamadas
- » Display Luminoso
- » Capacidade para até 7 ramais (base + 6 ramais)¹
- » Registro automático de ramais
- » Agenda compartilhada entre ramais
- » Comunicação interna, conferência a três e transferência de chamadas¹

¹ Funções realizadas entre telefones Intelbras das séries TS 25, TS 51 e TIS 5010.

<p>DECT 6.0</p> <p><small>TECNOLOGIA DIGITAL</small></p>	<p><small>DISPLAY LUMINOSO</small></p>	<p><small>AGENDA COMPARTILHADA ENTRE RAMAIS</small></p>	<p><small>REGISTRO AUTOMÁTICO DE RAMAIS</small></p>	<p>7x</p> <p><small>CAPACIDADE PARA ATÉ 7 RAMAIS</small></p>
---	--	---	---	---

O TS 25 é um telefone sem fio digital super prático com tecnologia DECT 6.0, que proporciona um áudio limpo, sem o incômodo de interferências. Possui display luminoso que auxilia no uso noturno, identificação de chamadas, agenda compartilhada com ramais¹, registro automático de ramais, entre outras funções.

Especificações técnicas

Tecnologia Digital	DECT 6.0
Frequência	1,9Ghz (1.910 – 1.920 MHz)
Identificação de chamadas	DTMF / FSK
Capacidade de expansão	7 ramais (base + 6 ramais)
Comunicação interna	Sim
Conferência a três	Sim
Transferência de chamada	Sim

[Handwritten signature and initials in blue ink]

Compartilhamento de agenda	Sim	001751
Secretária Eletrônica	Não	
Display Luminoso	Sim: âmbar	
Tipo de display	Alfanumérico	
Tamanho do display	1,5"	
Indicação de carga de bateria	Sim	
Indicação de intensidade de sinal	Não	
Viva-Voz	Não	
Tipos de toque	10 monofônicos	
Ajuste de volume de toque	7 opções + silencioso	
Ajuste do volume de áudio	7 opções	
Som do teclado ajustável	Sim (ligado/desligado)	
Capacidade de agenda	70 contatos	
Registro de chamadas recebidas	15 atendidas e 20 não atendidas	
Registro de chamadas originadas	15 chamadas	
Discagem rápida indireta (2 toques)	10 números (número + tecla <i>Talk on</i>)	
Discagem rápida direta	Não	
Teclado Luminoso	Não	
Entrada para fone de ouvido	Não	
Teclas para navegação no display	Sim	
Prendedor de cinto (clip belt)	Não	
Posição de uso	Mesa	
Data	Sim	
Hora	Sim	
Alarme	Sim	
Idiomas do menu	Português, espanhol e inglês	

Handwritten signature

001752

Funções	Flash Redisca Mudo Pausa
Menu de fácil navegação	Sim
Eco Mode	Sim
Bloqueio de chamadas	Originadas e recebidas a cobrar
Bloqueio de teclado	Sim
Auto desligamento	Sim
Led no fone	Indicação de carga e chamadas
Autoatendimento	Programável
Modo repouso automático ao colocar o fone na base	Sim
Seleção Pública / PABX	Sim
Ajuste de tempo de flash	100, 300, 600 ou 900ms
Código de área	Sim
Categoria ID	Sim
Page (localizador do fone)	Sim (localizado na parte inferior da base)
Monitoramento de ambiente / Babá eletrônica	Não
Gravação de chamadas em curso	Não
Capacidade de bateria	600 mAh
Duração de bateria	20 h em uso ou 200 h em repouso
Tipo de bateria	NiMH
Alimentação	Bivolt (100 – 240V)
Consumo de energia	0,83 W (em espera) 1,1 W (em uso)
Peso	Líquido: 309 g
Cor	Preto
Conteúdo	1 fone, 1 base, 1 bateria recarregável, 1 adaptador de tensão bivolt, 1 cabo de linha telefônica e 1 manual do usuário.

Handwritten signature

Solução Integrada

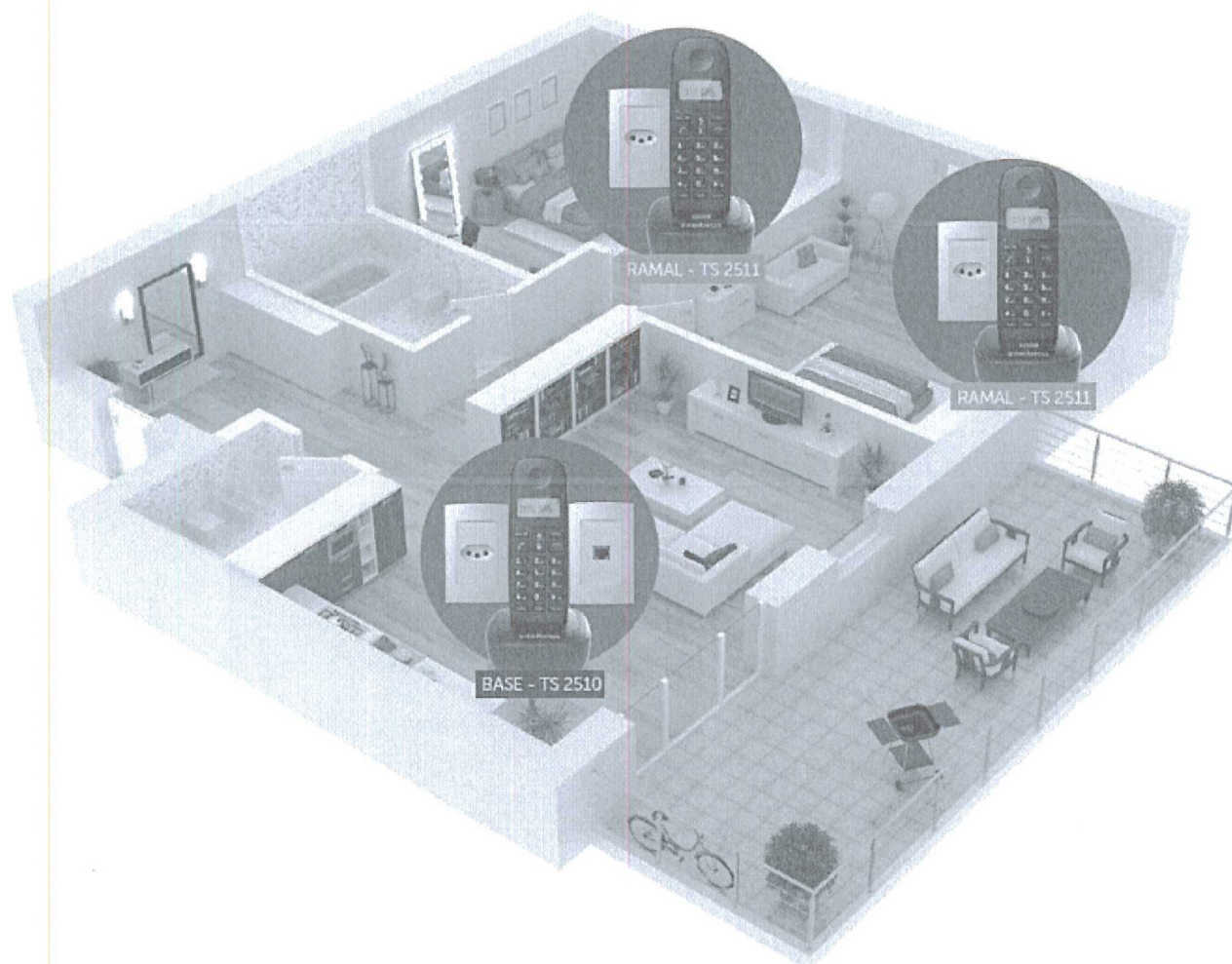

F

20

LG MONITOR PC

24MK430H

23,8" Monitor LED IPS Full HD

23,8"

FEATURES

Tela 23,8" LED IPS Full HD

Reader Mode

Flicker Safe

OnScreen Control

Color Weakness

Smart Energy Saving

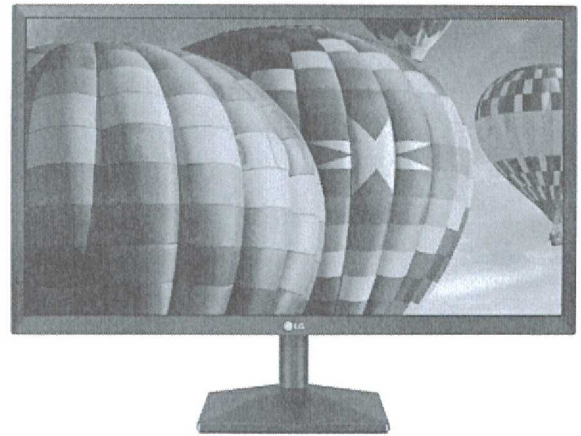

ESPECIFICAÇÕES

CARACTERÍSTICAS DO PRODUTO

Modelo	24MK430H-B
Tela	23,8" IPS FULL HD
Cor	Preto
Código para Vendas	24MK430H-B.AWZ
Brilho	250 cd/m ²

TELA

Tamanho	23,8"
Tipo de Tela	IPS
Brilho	250 cd/m ²
Resolução Máxima	1920 x 1080
Contraste Estático	1000:1
Suporte de Cores	16,7M
Pixel Pitch	0,2745 x 0,2745 mm
Tempo de Resposta	5ms
Revestimento de Tela	Anti-glare (3H)
Frequência	H: 30 - 83 kHz V: 56 - 75 Hz
Ângulo de Visão	178° / 178°
Suporte de Parede (VESA)	Sim (75 x 75 mm)

ENTRADAS/SAÍDAS

D-Sub	-
HDMI	Sim
Display Port	-
DVI	-
HP Out	Sim
Audio Out	-

RECURSOS

Alto-Falantes	-
Picture Mode	-

Reader Mode	Sim
Plug & Play	-
Flicker Safe	Sim
Color Calibrated	-

Color Weakness	Sim
AMD FreeSync™	-
Black Stabilizer	Sim
Dynamic Action Sync	-
Crosshair	-
PIP	-
Smart Energy Saving	Sim
OnScreen Control	Sim
Dual Controller	-

DIMENSÕES

Ajuste de Inclinação	Sim
Ajuste de Altura	-
Pivot	-
Líquida (com base) - LxAxP	555,0 x 421,0 x 181,9 mm
Líquida (sem base) - LxAxP	555,0 x 330,9 x 38,4 mm
Bruta (com embalagem) - LxAxP	688 x 390 x 124 mm

PESO

Líquido (com base)	3,1 kg
Líquido (sem base)	2,8 kg
Bruto (com embalagem)	4,2 kg

ACESSÓRIOS

Fonte de Alimentação	Sim
Cabo D-Sub	-
Cabo HDMI	Sim
Cabo Display Port	-
Cabo DVI	-

ENERGIA

Fonte	Adaptador externo
Consumo de Energia	26,0 W

OUTROS

Garantia	1 ano contado da entrega efetiva do produto ao consumidor.
NCM	8528.52.20
CEST	21.068.00
Código EAN	880609834583-0

Handwritten signature or initials in blue ink.

IDEALPC

001755

MARCA COMPUTADOR: IdealPC

MODELO: iTOP I9G700

CONFIGURAÇÕES:

PROCESSADOR: 1x processador Intel Core i7 9700F 9ª geração 8 núcleos e 8 threads, 3.00GHz a 4.70 12MB

PLACA MÃE: 1x placa mãe Pçware IPMH310G H310 LGA 1151

VIDEO: 1x NVIDIA GEFORCE GTX 1050 TI NE 4GB GDDR5 128BITS Colorful G-C1050TI NE 4G-V

MEMÓRIA RAM: 1x Ram 16GB DDR4 2.666 Mhz - Patriot PSD416G26662

ARMAZENAMENTO: 1x SSD Colorful SL500 2.5" 1TB

FONTE DE ALIMENTAÇÃO: 1x FONTE DRAXEN- DN700 - ATX 700W 80 PLUS BRONZE PFC ATIVO

GABINETE: 1x Gabinete Gamer c/ 3 Cooler PCYES SOPTRGB3FV

SISTEMA: 1x Sistema Operacional Linux.

CONTEÚDO: 1x computador, manuais, certificado de garantia e cd de instalação.

Para abertura de chamados, de segunda a sexta feira, horário comercial, (08:00 as 18:00), pelos telefones: (42) 3664-0267 ou (42) 9905-2644 (wpp)

WWW.IDEALPC.COM.BR
Rua José Pereira da Costa SN Trevo - CEP 85.180-000 - PINHÃO PR
E-mail: fulmannempresa@gmail.com
CNPJ: 33.932.632/0001-42
TEL. (42) 9 9905-2644



PROPOSTA COMERCIAL

DANFESSI

Móveis Corporativos e Escolares

A Empresa DANFESSI MOVEIS CORPORATIVOS E ESCOLARES LTDA, inscrita no CNPJ 24.419.569/0001-54, inscrição estadual 748.204.641.110, sediada na Rua Imperatriz Tereza Cristina, 866 – Jd. Amanda I – Hortolândia/ SP - CEP 13.188-072, e-mail contato@danfessi.com.br, BANCO DO BRASIL, Agência 6983-3 Conta Corrente 20102-2, neste ato representada por seu/ sua diretor(a) abaixo identificado(a), vem apresentar sua proposta , como segue abaixo:

ITEM	OBJETO	MARCA/ FABRICANTE	MODELO	QT	VALOR UNITÁRIO DA PROPOSTA	VALOR TOTAL DA PROPOSTA
5	FORNO INDUSTRIAL INOX COM PEDRA REFRAATÁRIA, Equipamento para uso industrial e profissional, com selo de certificação do INMETRO, Sistema de abertura do vidro tipo guilhotina com acabamento em pintura a pó eletrostática com base fosfatizada, possuir uma resistência inferior e uma superior; painel com termostato de 50 a 300 °C, sendo um para resistência superior e outra para resistência inferior, laterais, frente e teto externas com aço inox, pedra refratária para manter uma maior uniformidade dos assados, cavalete reforçado em aço carbono, tensão 220V, revestimento interno em aço, isolamento em lã de rocha, câmara com trilhos de apoio para regulagem da altura da grelha, medindo aproximadamente 120 x 110 x 95 cm	MR	23000	6	R\$ 2.100,00	R\$ 12.600,00
Valor Total						R\$ 12.600,00

Prazo de validade da proposta: 60 (sessenta)

Declaramos que, em nossos preços, estão incluídos todos os custos diretos e indiretos para a perfeita conclusão do objeto da licitação em epígrafe.

Empresa: EPP - Simples Nacioal

001757

Hortolândia, 11 de março de 2022

Lorena Fernanda Dantas
Ferreira RG:46.390.698-6
CPF:399.849.188/07

g

ze





001758

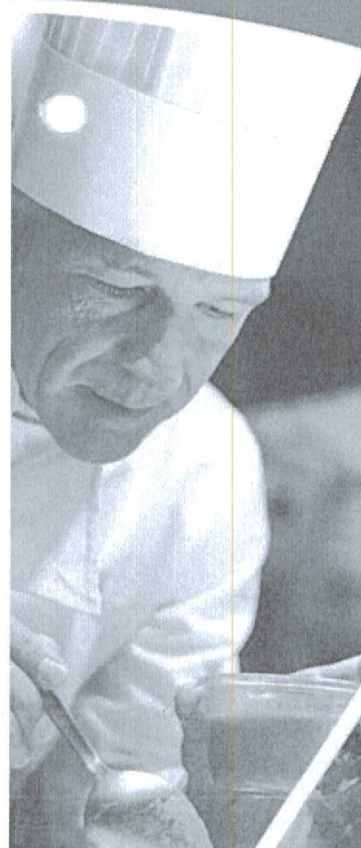
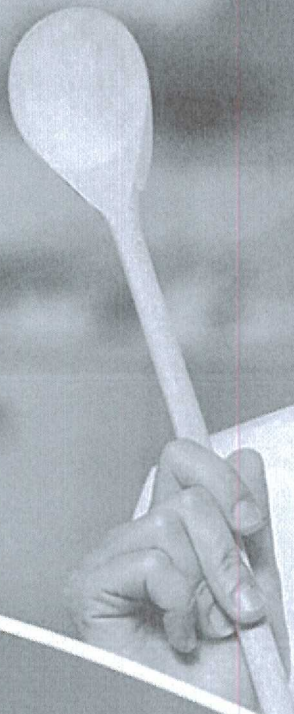

[Handwritten signature]

FORNO INDUSTRIAL INOX COM PEDRA REFRACTÁRIA, Equipamento para uso industrial e profissional, com selo de certificação do INMETRO, Sistema de abertura do vidro tipo guilhotina com acabamento em pintura eletrostática com base fosfatizada, possuir uma resistência inferior e uma superior; painel com termostato de 50 a 300 °C, sendo um para resistência superior e outra para resistência inferior, laterais, frente e teto externas com aço inox, pedra refratária para manter uma maior uniformidade dos assados, cavalete reforçado em aço carbono, tensão 220V, revestimento interno em aço, isolamento em lã de rocha, câmara com trilhos de apoio para regulagem da altura da grelha, medindo aproximadamente 120 x 110 x 95 cm



Ok ✓

g

g

1000

001760

*Imagens ilustrativas, não representam o direito de alterar os produtos sem prévio aviso.

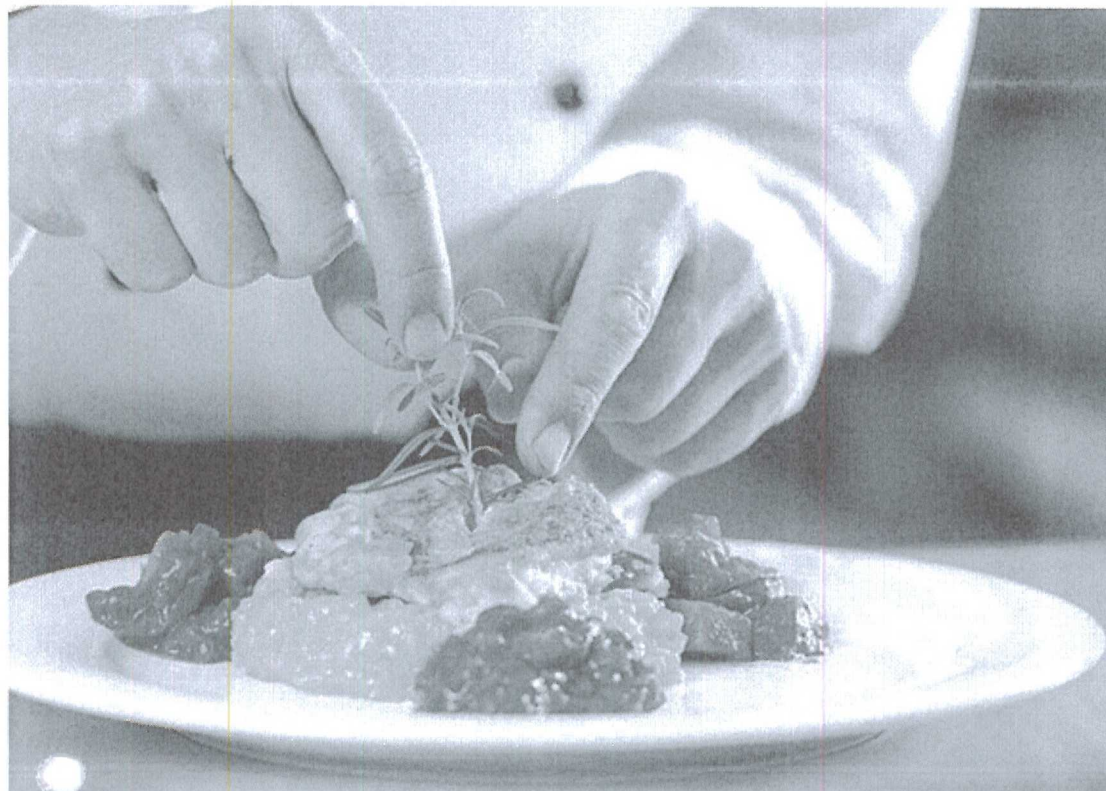

Handwritten mark

Handwritten signature

MR FOGÕES INDÚSTRIA METALÚRGICA LTDA
Rua Marechal Deodoro da Fonseca, 955 - Vila Esplanada
CEP 15840-000 | ITAJOBÍ - SP
Telefone: (17)3546-3215 | SAC: (17)3546-2304

Centro Oeste

001761

Comércio de Móveis e Equipamentos Ltda.
FONE (46) 3536-6378 - E-mail: anamichele@hotmail.com

ANEXO I

PROPOSTA DE PREÇOS FINAL

Ao
Pregoeiro do Município de Três Barras do Paraná
PREGÃO ELETRÔNICO Nº 15/2022.

A Centro Oeste Comercio de Moveis e Equipamentos Ltda., inscrita no CNPJ/MF nº 73.334.476/0001-32, Rua Prudente de Moraes, 855, Centro, em Dois Vizinhos/PR através desta, vem apresentar a proposta comercial relativa à licitação modalidade PREGÃO ELETRÔNICO Nº 15/2022, objetivando fornecer os itens abaixo cotados, conforme especificações e anexos que fazem parte do referido edital:

ITEM	QTDE	UNID	DESCRIÇÃO DOS ITENS	VALOR UNIT	VALOR TOTAL
12	07	Unid	Mesa em L, com 02 gavetas, contendo chave, na cor amadeirada fabricada em MDF de boa qualidade, com as seguintes dimensões: 1,70x0,90x0,75 m (mesa de 1,70x0,70x0,75m + mesa de 0,90x0,45x0,75m), LUNASA SL15101	874,00	6.118,00
18	04	UNID	Armário de madeira para guarda de materiais diversos, confeccionado em madeira ou MDF de boa qualidade, com dimensões mínimas de: altura de 210cm x largura de 110 cm, HENN CAJU	939,00	3.756,00
21	01	Unid	Forno Elétrico 44 Litros com frontal em termoplástico, abertura ergonômica e corpo interno autolimpante. Com dourador e luz interna, com timer de 0 a 2 horas com aviso sonoro, com luz piloto (indica quando o forno está ligado), controle automático de temperatura, abertura ergonômica, frontal em termoplástico, com grade cromada removível e ajustável (2 alturas), bandeja esmaltada para resíduos. Corpo externo pintado branco, termostato de 50°C a 320°C, isolamento em fibra cerâmica, pés antiderrapantes, volume Interno 44 litros, 110 v, MUELLER QUESTO	554,35	554,35
24	01	Unid	Tanquinho Semi-automático com capacidade de 10 Kg. Sistema de lavagem por turbilhonamento com peneira para pequenos objetos, filtro para fiapos e dispenser para sabão em pó e amaciante. Capacidade mínima de água na cuba 90 litros. Voltagem 110v/220v, Potência mínima: 350 watts, WANKE BARBARA	514,83	514,83
32	01	Unid	forno de microondas para aquecimento através de microondas, para utilização em ambientes de nutrição com capacidade mínima de 30l, MIDEA MTCS41	685,26	685,26

Condições de Pagamento: Conforme edital. Validade da Proposta: de 60 dias.

Cumpre-nos, ainda informar-lhes, que examinamos os documentos da licitação, inteirando-nos dos mesmos para elaboração da presente proposta. E em consonância aos referidos documentos, declaramos:

- Que estamos cientes e concordamos com os termos do Edital em epígrafe e das cláusulas da minuta da Ata de Registro de Preços em anexo;
- Que nos preços apresentados já estão contemplados todos os impostos e ou descontos ou vantagens, e despesas (inclusive frete, vistoria e entrega técnica) para a entrega do bem;
- Ofertamos 01 (um) ano de garantia contra defeitos de fabricação independentemente da utilização do equipamento. No período compreendido pela garantia, caso haja necessidade de manutenções reparadoras, estas serão realizadas nas assistências técnicas autorizadas pelo fabricante sem nenhum ônus para o Município;

Dois Vizinhos, 11 de março de 2022.

Avelino A. Santolin – Procurador
RG. 958.063 – CPF. 156.316.309-82

Ana Michele Santolin
CENTRO OESTE COM. DE MOV. E EQUIP. LTDA.
73.334.476/0001-32
CENTRO OESTE-COMÉRCIO DE
MÓVEIS E EQUIPAMENTOS LTDA.
RUA PRUDENTE DE MORAES, 855
CENTRO - CEP 85660-000
DOIS VIZINHOS - PR

CENTRO OESTE Assinado de forma
- COMERCIO digital por CENTRO
DE MOVEIS E OESTE - COMERCIO
EQUIPAMENTO DE MOVEIS E
S: 7333447600 3334476000132
0132 15:38:40 -03'00'

Centro Oeste

001762

Comércio de Móveis e Equipamentos Ltda.

FONE (46) 3536-6378 - E-mail: anamichele@hotmail.com

12

LUNASA SL15101 Kit Slim, composto por 01 mesa de 1200mm, 01 conexão 600x600mm, 01 mesa de 800mm e 01 gaveteiro fixo 02 gavetas com fechadura. Fabricado em MDP 15mm, tampos com cantos arredondados e acabamento com Perfil Ergosoft 180° em toda a extensão da mesa. Pés em aço modelo canoa com sapatas niveladoras, pintura eletrostática epóxi a pó de alta qualidade e durabilidade, com pré tratamento de superfície a base de nanotecnologia que promove uma melhor resistência contra ferrugem e melhor fixação da tinta, são isentos de metais pesados tornando o tratamento ambientalmente correto. Medida externa: Altura: 740mm, Largura: 1800x1400mm, Profundidade: 600mm. Disponível nas cores: Cinza Cristal, Bege, Azul Mineral, Branco, Preto e Nogueira. <https://lunasa.com.br/produto/52>

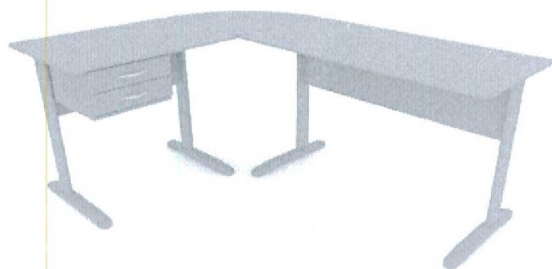

18

HENN CAJU O Guarda-roupa Caju 06 Portas oferece vários diferenciais em beleza, estilo e espaço. O primeiro deles, é a variedade de cores. De acordo com a sua preferência, você pode optar pelo roupeiro no Branco, Rústico, Castanho, Castanho/Off White ou Castanho/Off White. São duas portas maiores em cada lateral, e mais duas portas menores no centro. Os puxadores são em ABS, um material fácil de utilizar e limpar. Para organizar as roupas, objetos, acessórios e tudo o que você precisa, conta com uma divisão otimizada de prateleiras e cabideiros resistentes de madeira revestido. Ainda na parte externa, possui 03 gavetas com corrediças metálicas. Se a intenção for deixar o dia a dia mais funcional, você pode optar pela compra do kit de 02 espelhos. O roupeiro também possui uma versão mais compacta, com 04 portas e 03 gavetas. <https://henn.com.br/pt/quartos/linha/caju>



21

MUELLER QUESTO Forno Elétrico de Bancada Mueller 44 Litros Questo New Toda a eficiência do Questo aliada ao seu novo design fazem dele um forno muito mais bonito e moderno. Com grill e capacidade de 44 litros, suficiente para preparar diversos tipos de assados. Além disso, o forno elétrico Questo apresenta duplo vidro na porta e isolamento térmico total que retém o calor em seu interior gerando economia de energia e segurança para toda sua família. Controle automático de temperatura - bandeja de resíduo esmaltada, isolamento térmico com dupla vedação da porta janela de exaustão. Especificações técnicas: Capacidade: 44 litros Acabamento do interior do forno: Esmaltado Potência: 1.800 watts (900W superior/900W inferior) Consumo: (200° C/1h) 0,61kW Dimensões internas do forno (cm): A:26,25 x L:39 x P:43 Dimensões: Altura: 36 cm Largura: 58 cm Profundidade: 52 cm Peso: 12 Kg Garantia do fornecedor de 12 meses. ficha técnica Questo Marca Mueller Voltagem 110V Alimentação Elétrico Fabricante Mueller Tipo de Produto Bancada Modelo Nominal Questo

9

Centro Oeste

001763

Comércio de Móveis e Equipamentos Ltda.

FONE (46) 3536-6378 - E-mail: anamichele@hotmail.com



24

WANKE BARBARA Lavadora Semiautomática Wanke Bárbara 10Kg Branca E Lilás Modelo Bárbara Cor Branca e Lilás Material Polietileno Motor 1/4 CV Potência 490W Frequência 60 Hz Tipo de máquina Semiautomática Sistema de lavagem Turbilhonamento Programação de lavagem Leve, Normal, Pesada e Super Timer 23 minutos Carga máxima de roupa seca 10 Kg Pressão máxima de entrada de água 245 kPa Consumo de água por ciclo 158 litros Consumo de energia por ciclo 0,15 kW/h Eficiência de lavagem 0,75 Classe de eficiência PROCEL A Marca Wanke Conteúdo da embalagem 1 Lavadora. 1 Manual Dimensões aproximadas do produto 96 x 55,5 x 54 cm (A x L x C) Dimensões aproximadas da embalagem 98 x 56 x 55 cm (A x L x C) Peso aproximado do produto 11 Kg Peso aproximado da embalagem 13,2 Kg Garantia do fornecedor 12 Meses Informações Adicionais Lava edredom de solteiro e casal

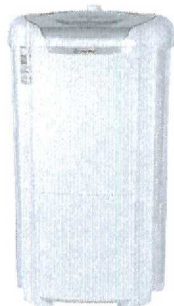

32

MIDEA MTCS41 Micro-ondas Midea 31 Litros Branco MTCS41 - 127 Volts Capacidade 31 L Classificação Energética A Código de Fábrica MTCS41 Cor Branco Dimensões (A x L x P) 32,5 x 52 x 44,7 Especificações Técnicas Código de Fábrica: MTCS41 Potência: 850W/900W Frequência: 60 HZ Capacidade: 31 Litros Abertura: Horizontal Cor: Branco Garantia: 12 meses Garantia (Meses) 12 Marca Midea Modelo MTCS41 Peso Líquido (kg) 14,5 12 Voltagem (V) 127 Informações complementares Capacidade 31 L Características Microondas Cor Branco Marca Midea Modelo MTCS41 Voltagem 127 V

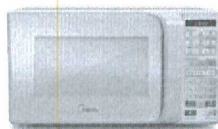

Handwritten signature or initials in blue ink.

Handwritten mark in blue ink.



Emerson Nunes do Egito - Mej_ ME.

Rua Antonio Cabral nº 85 - Bairro: Quintino Facci II - CEP. 14.077-090 – Ribeirão Preto - SP.

CNPJ; 37.182.085/0001-86. - Inscrição Estadual: 797.602.888-115

Fones ; (16) – 3102.4687 – Celular (016) 98101.6715- Email: negi.egito@yahoo.com.

A

PREFEITURA MUNICIPAL DE TRES BARRAS NO PARANA -

PREGAO ELETRONICO: 015/2022 – PROCESSO nº 021/2022

DIA; 11/março/2022 - HORARIO 09,00 HR

OBJETIVO: aquisição de equipamentos para área de saúde.

Item	Referencia	Marca/Mod	Quant	Valor Único	Valor Total
33	Lavadora de alta pressão, (máxima libras) 2500w, vazão de água de no mínimo 300 litros/h, potencia(em watts)-1800, comprimento da mangueira de no mínimo – 4 m, com descanso para a pistola e lança gatilho, com trava de segurança, carrinho de transporte, rodízio, 220v, cabo elétrico de no mínimo 5 metros. Incluso aplicador de detergente, bico, pistola ergonômica, engate, lavadora	Karcher k 330	03	R\$ 749,50	R\$ 2.284,50
63	Lupa de bancada com as seguintes especificações técnicas mínimas: Potência de 14W , com iluminação de LED com no mínimo 60 LEDs, com Dimmer de 4 Intensidades, lente em vidro com 5" (127mm), Aumento da Lente de 8D (Dioptrias), Braço extensível de 1m, Bivolt automático (127V~220V), 60Hz com suporte de bancada	Led ring mod. profissional	01	R\$ 499,00	R\$ 499,00
64	Destilador de água: tipo pilsen, em aço inox, 10 litros/hora, voltagem 110.	KONDERTEC ULTRA LIGHT	01	R\$ 2.300,00	R\$ 2.300,00
65	Estadiômetro Horizontal infantil para medir no mínimo até 110 cm , com 03 réguas, 01 medidor fixo e 01 medidor móvel	AVANUTRI MOD.BABY	06	180,00	R\$ 1.080,00

- Declaramos ainda que nos comprometemos a efetuar a entrega dos produtos no preço e prazo constante de nossa proposta, vinculando –se ainda aos demais efeitos do processo licitatório.

- Declaramos que nos preços propostos estão incluídos , além do lucro , todas as despesas e custos , como por exemplo (Transportes, tributos de qualquer natureza) e todas despesas diretas ou indiretas, relacionadas com objeto da presente licitação.

- Declaramos que nossa empresa não esta inscrita no Cadastro de Fornecedores impedidos de licitar ou de contratar com Administração Publica Estadual – CAFIMP, nos termos do Decreto 44321/2

DADOS EMPRESARIAIS

Razão social:	EMERSON NUNES DO EGITO – ME NOME FANTASIA; Negi Equipamentos
Fone/ E-mail	(16) -3102.4687 – Celular; (016)- 98101.6715 - 98818.2020 – Email: negi.egito@yahoo.com
CNPJ – Insc. o Estadual	37.182.085/0001-86 INSC. ESTADUAL – 797.602.888-115
Prazo de entrega:	Conforme Edital. FRETE
Validade da proposta:	Conforme Edital ENTREGA: Conforme edital
Condição de pagto:	Conforme Edital GARANTIA: conforme edital
Dados bancários:	NU PAGAMENTOS – Nº 260. AG. 001 – C/C 37680806-8
VALOR TOTAL	R\$ 6.163,50 (Seis mil, cento e sessenta e três reais)

Ribeirão Preto, março de 2022

EMERSON NUNES DO EGITO Assinado de forma digital por EMERSON NUNES
26280299872:37182085000186 DO EGITO 26280299872:37182085000186
Dados: 2022.03.11 11:04:12 -03'00'

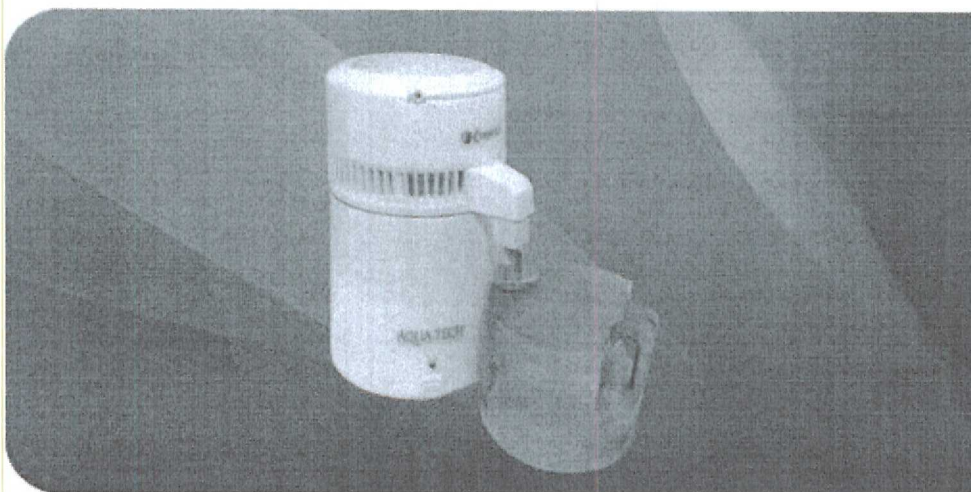

AQUA-TECH - DESTILADOR DE ÁGUA

Destilador de água portátil, compacto e de fácil transporte com cuba interna em aço inoxidável com capacidade de 4 litros e velocidade de destilação de 1 litro por hora.

Garantia 12 meses. 127/220V~.

20
K
2

KÄRCHER®

Lavadora De Alta Pressão Kärcher K3 Black - 220v

Marca: Karcher modelo: Black K3

INFORMAÇÕES DO PRODUTO.

A lavadora de alta pressão Kärcher K3 Black dispõe de uma vazão de até 5,5 litros por minuto com pressão de até 120 bar. Possui design compacto e robusto, tendo alça e rodas que facilitam o transporte, conferindo excelente mobilidade.

A Lavadora de Alta Pressão K3 Black possui uma Lança de Jato Leque Regulável, aplicador de detergente e uma porta acessórios de grande capacidade. A K3 Black é a lavadora de alta pressão ideal para que você lave com muita eficiência e praticidade a sua casa, moto, carro, barco e muito mais.

FICHA TECNICA.

Consumo (kwh)	: 1,5
Potencia	: 1500 Wats
Pressão máxima de água (m.c.a)	: 1740 PSI/ 120 Bar
Tipo de motor	: Universal
Vazão	: 5,5 lts por minuto
Rodízios	: sim
Aplicador de detergente integrado	: sim
Auto Escova	: não
Filtro de agua	: sim
Tipo de leque	: Jato leque
Voltagem	: 1427 V.
Dimensões do produto – cm	: 34,5x57,3x31 cm
Peso liq. aproximado do produto	: 9,7 kls

29

g

g

001767

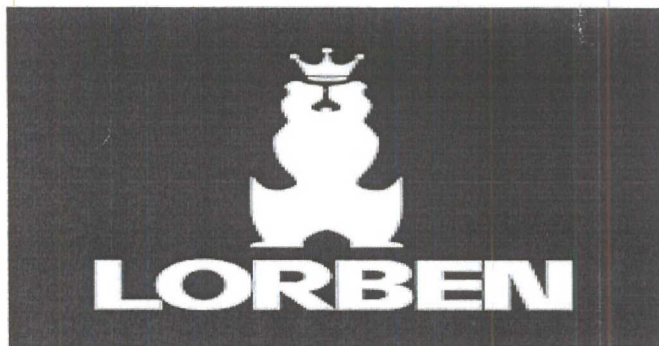

Lupa Bancada Led Ring Light Mesa Estética Articulavel.

- **Marca:** Lorben

- **Modelo:** Kit Led Ring Light Bicolor Suporte Tripe mesa – bi-volt

A Lupa Luminária para Mesa/Bancada com Braço Articulável possui lente de cristal óptico com aumento de 5 vezes e iluminação de alta eficiência e potência com 120 Leds especiais smd, que além de econômicos, não alteram a cor visualizada, o que a torna ideal para procedimentos estéticos, como micro pigmentação e design de sobrancelhas.

Tem excelente iluminação com 22W de potência e 2200 lúmens.

A pintura epóxi branca deixa o produto mais durável e bonito, além de trazer uma apresentação mais higiênica e profissional ao ambiente.

Versátil, pode ser utilizada para procedimentos estéticos, engenharia, montagem ou controle de qualidade de circuitos impressos, montagem de detalhes de plastimodelos, para filatelistas, projetistas, desenhistas; entre outras atividades.

Não precisa furar a mesa/bancada/maca para fixação, pois a luminária possui um suporte com abertura ajustável.

Material: Vidro, plástico e metal
Iluminação: 120 Led smd de Alta Eficiência
Voltagem: Bivolt - Potência: 22W

Articulação balanceada para ajuste suave e preciso
Suporte para fixação: abertura mínima 2mm / máxima 5,6cm
Diâmetro da lente de vidro: 12cm
Braço Extensível até 90cm
Altura da lupa: máximo 100cm / mínimo 60cm
Molas zincadas
Tampa protetora de lente

Inclui:
1x Lupa de mesa

Tamanho do produto: 100x23x5cm
Peso do produto: 1,255kg

Tamanho da embalagem: 40X31X9cm
Peso total: 1,565kg

Handwritten blue ink marks, including a stylized signature and a checkmark.

001768

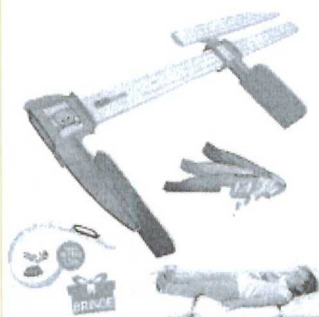

Estadiômetro Horizontal Infantil Avanutri

Marca: Avanutri

Modelo: INFANTOMETRO/ ESTADIOMETRO INFANTIL

Descrição

O Estadiômetro Horizontal Avanutri é o ÚNICO no país com certificado do IMI - Instituto de Metrologia Industrial, além de ser o maior da categoria, medindo crianças de até 146cm deitadas.

OBS.: COR CONFORME DISPONIBILIDADE EM ESTOQUE.:
AMARELO, AZUL OU VERDE

Aparelho para medir altura de crianças.

Contém:

03 Réguas

01 medidor fixo

01 medidor móvel

Peso com caixa: 01 Kg

Garantia: 03 anos pelo fabricante

Handwritten blue ink marks, including a signature and some scribbles.



LICITAMAISS COMÉRCIO E SERVIÇOS LTDA-EPP

001769

CNPJ: 28.010.869/0001-36

I.E.:90754285-85

AV. AMERICO BELAY,882,SALA 03, BAIRRO JD. IMPERIAL,MARINGÁ/PR, 87023-000

Telefone: 44 3227-1270 E-mail: licitamaismaringa@hotmail.com

A

PREFEITURA MUNICIPAL DE TRÊS BARRAS DO PARANÁ - PR
PREGÃO ELETRÔNICO Nº 15/2022

PROPOSTA COMERCIAL

PROPONENTE:

Razão Social: LICITAMAISS COMERCIO E SERVIÇOS LTDA -ME

CNPJ Nº: 28.010.869/0001-36

I.E. Nº: 90754285-85

Banco: BRASIL

Agência: 7631-7

Conta Corrente: 00270-4

Endereço Completo: AV. AMERICO BELAY, 882, SALA 03, BAIRRO JD. IMPERIAL, MARINGÁ/PR

Telefone: 44 3227-1270

CEP: 87023-000

E-Mail: licitamaismaringa@hotmail.com

REPRESENTANTE LEGAL:

Nome: FABIANA MARIOTO

Cargo: ADMINISTRADOR

Cpf: 269.366.048-38

Rg: 29.711.968-0

Estado Civil: SOLTEIRA

Endereço: RUA PARÁ, 1744, BAIRRO JD. IMPERIAL II, MARINGÁ-PR

CEP: 87023-080

Fone: 44 3227-1270

E-Mail: fabiana@prtelecom.net.br

LOTE	ITEM	DESCRIÇÃO	QUANT	UNID.	MARCA	MODELO	VL UNIT.	TOTAL ITEM
11	1	Mesa oval para reuniões confeccionada em MDF de boa qualidade com no mínimo 15mm de espessura, tamanho mínimo de 2,40 x 1,20, com capacidade mínima para 10 lugares.	1	UN	STIVARI MOBILI	PROPRIO	R\$700,00	R\$ 700,00
30	1	Bebedouro Galão de coluna sem apoio e ponto de água. Com água natural ou gelada para garrações de 10 ou 20 litros. Gabinete em plástico injetado e chapa eletrozincada pintada, reservatório de água com serpentina externa, Torneiras de grande vazão, Termostato regulável fixado na parte traseira, Baixo consumo de energia, sistema de refrigeração através de moto-compressor silencioso, Pingadeira removível	1	UN	BRITANIA	ACQUA	R\$ 560,00	R\$ 560,00
47	1	Webcam Full HD 1080p com as seguintes especificações técnicas mínimas, videochamada Full HD de 1080p (até 1920 x 1080 pixels), gravação de vídeo em Full HD (até 1920 x 1080 pixels), compactação de vídeo H.264, microfones duplos estéreos com redução de ruído automática, correção automática de pouca luz, Software da webcam para Windows, controles de pan, tilt e zoom, captura de vídeo e foto, rastreamento de rosto, detecção de movimentos, compatível com: Windows® 10 ou posterior, Windows 8.	1	UN	IMPORTADA	FHD	R\$ 330,00	R\$ 330,00

g



LICITAMAIS COMÉRCIO E SERVIÇOS LTDA ~~CEPP~~ 770

CNPJ: 28.010.869/0001-36

I.E.: 90754285-85

AV. AMÉRICO BELAY, 882, SALA 03, BAIRRO JD. IMPERIAL, MARINGÁ/PR, 87023-000

Telefone: 44 3227-1270 E-mail: licitamaismaringa@hotmail.com

49	1	Teclado Sem Fio, com alcance mínimo de 10 metros, teclas de perfil baixo altura do teclado ajustável, bateria: 2 x AAA, duração das pilhas (não recarregável): 36 meses, layout ABNT 2.	10	UN	LOGITECH	K230	R\$ 145,00	R\$ 1.450,00
----	---	---	----	----	----------	------	------------	--------------

Valor Total R\$ 3.040,00 (três mil e quarenta reais).

- Declaramos que o preço unitário e o preço global da proposta compreendem todas as despesas relativas o fornecimento de todo o material e mão-de-obra necessários.
- O Prazo de validade da proposta: 60 dias
- Garantia dos produtos acima listados é de 12 meses à partir da entrega dos mesmos.
- Garantimos que os produtos serão substituídos, sem ônus para a entidade de licitação, caso não estejam de acordo às especificações e padrões exigidos e também fica a nossa empresa responsabilizada para prestar toda a Assistência Técnica necessária.
- Declaramos que nos preços contidos na proposta escrita e naqueles que, porventura, vierem a ser ofertados por meio de lances verbais, estão incluídos todos os custos diretos e indiretos, impostos, lucro empresarial, tributos incidentes, seguro, frete e outros necessários ao cumprimento integral do objeto deste edital e seus anexos.
- Declaramos que estamos enquadradas no Regime de tributação de Microempresa e Empresa de Pequeno Porte, conforme estabelece o artigo 3º da Lei Complementar 123, de 14 de dezembro de 2006.
- Concordamos com todas as exigências do edital e seus anexos.

Maringá, 11 de março de 2022.

FABIANA MARIOTO
Administrador
CPF N° 269.366.048-38
RG N° 297119680 SSP/SP

28 010 869/0001-36
90754285-85

LICITAMAIS COMÉRCIO E SERVIÇOS
LTDA. - ME

AV. AMÉRICO BELAY, 882 - SALA 03
JD. IMPERIAL - CEP 87023-000
MARINGÁ - PR

Handwritten marks and signatures in blue ink, including a large 'g' and a signature.

001771



LICITAMAIS COMÉRCIO E SERVIÇOS LTDA-EPP

CNPJ: 28.010.869/0001-36 I.E.:90754285-85
AV. AMERICO BELAY,882,SALA 03, BAIRRO JD. IMPERIAL,MARINGÁ/PR, 87023-000
Telefone: 44 3227-1270 E-mail: licitamaismaringa@hotmail.com

Item 11

Mesa oval para reuniões confeccionada em MDF de boa qualidade com no mínimo 15mm de espessura, tamanho mínimo de 2,40 x 1,20, com capacidade mínima para 10 lugares.

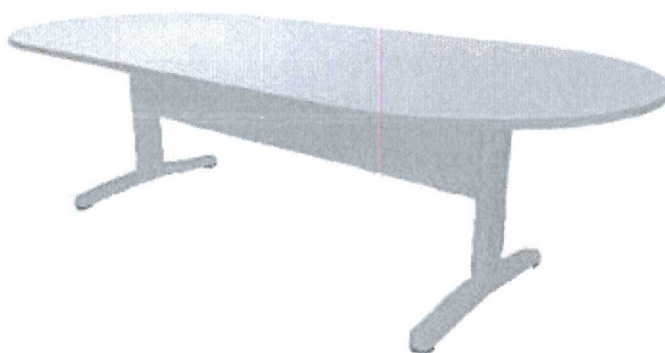

*imagem ilustrativa

**O produto será fabricado de acordo com as especificações do Edital.

FOR WOOD
a forma da madeira

44 3228 6918

R. José Ternes Sobrinho, 425, Vi. Cafelândia, CEP 87045-100, Maringá-PR

www.stivari.com.br

stivari
MOBILI

Form Wood Indústria e Comércio de Móveis Ltda
CNPJ: 00.662.572/0001-36 - Inscr. Est.: 70121486-28 Cadastro Municipal: 66688

Handwritten signatures in blue ink.



LICITAMAIS COMÉRCIO E SERVIÇOS LTDA-EPP

CNPJ: 28.010.869/0001-36

I.E.:90754285-85

AV. AMERICO BELAY,882,SALA 03, BAIRRO JD. IMPERIAL,MARINGÁ/PR, 87023-000

Telefone: 44 3227-1270 E-mail: licitamaismaringa@hotmail.com

Item 30

Bebedouro Britânia Aqua BBE03BF Refrigeração Eletrônica – Bivolt

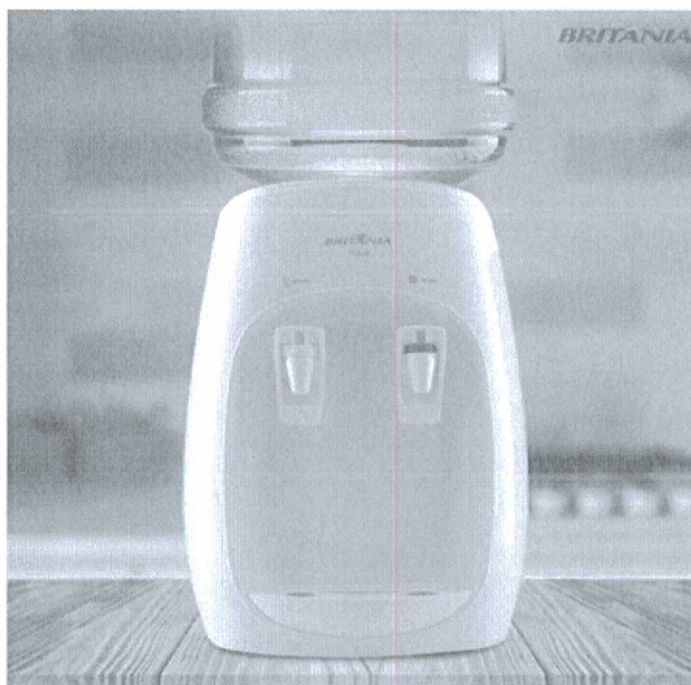

Características

Marca: Britânia

Modelo: Bebedouro Aqua Bivolt

Cor: Branco Gelo

Tipo de Bebedouro/Purificador: Mesa

Acionamento: Torneira

Água quente: Não

Funções: Bebedouro refrigerado para garrafão de 10L ou 20L com duas torneiras. Uma para água natural e outra para água gelada.

Alimentação: Energia Elétrica

Potência(w): 60W

Consumo (kw/h): 0.06

Temperatura de Água: Natural ou a temperatura de água gelada é de aproximadamente 10-12oC, dependendo da temperatura ambiente.

Controle de temperatura: Não

Bandeja de água removível: Sim

Indicador luminoso liga/desliga: Não

Galão de água: Não

Suporta galões de até: 20L

Quantidade de torneiras: 2

Pressão de funcionamento: Não se aplica

Modelo de filtragem: Não se aplica

[Handwritten signatures in blue ink]

001773

LICITAMAI S COMÉRCIO E SERVIÇOS LTDA-EPP

CNPJ: 28.010.869/0001-36

I.E.:90754285-85

AV. AMERICO BELAY,882,SALA 03, BAIRRO JD. IMPERIAL,MARINGÁ/PR, 87023-000

Telefone: 44 3227-1270 E-mail: licitamaismaringa@hotmail.com



LICITAMAI S
Comércio e Serviços Ltda-EPP

Tipo de instalação: 1 Limpe o aparelho conforme descrito no item LIMPEZA. 2. Coloque o aparelho em um plano horizontal estável e seguro, próximo de uma rede de alimentação. 3. Em casos onde a inclinação do aparelho é superior a 5°, recomenda-se que o produto seja fixado com um parafuso na base onde ele será instalado, utilizando o furo para fixação do gabinete, que se encontra na parte traseira do aparelho

Painel de controle: Não

Proteção anti-bactérias: Não

Porta Cabo: Sim

Mais informações: Acompanha sistema adaptador para garrafão com válvula: Não deixa derramar a água na colocação do garrafão.Faz a passagem direta da água para o bebedouro, evitando o contato externo

Conteúdo da embalagem: Bebedouro, Certificado de garantia, Manual de instruções e mini folders

Sac Britânia: 0800417644

Peso e Dimensões

Altura: 42,50 cm

Largura: 34,00 cm

Profundidade: 31,50 cm

Peso líquido: 2,92 kg

Voltagem: Bivolt(110v/220v)

Garantia Fabricante

Garantia 1 ano

Handwritten signatures and initials in blue ink.



LICITAMAISS COMÉRCIO E SERVIÇOS LTDA-ERP 001774

CNPJ: 28.010.869/0001-36

I.E.:90754285-85

AV. AMERICO BELAY,882,SALA 03, BAIRRO JD. IMPERIAL,MARINGÁ/PR, 87023-000

Telefone: 44 3227-1270 E-mail: licitamaismaringa@hotmail.com

Item 47

Webcam Full HD 1080x1920p 2MP USB Plug Play Microfone Embutido Câmera Computador - GT953

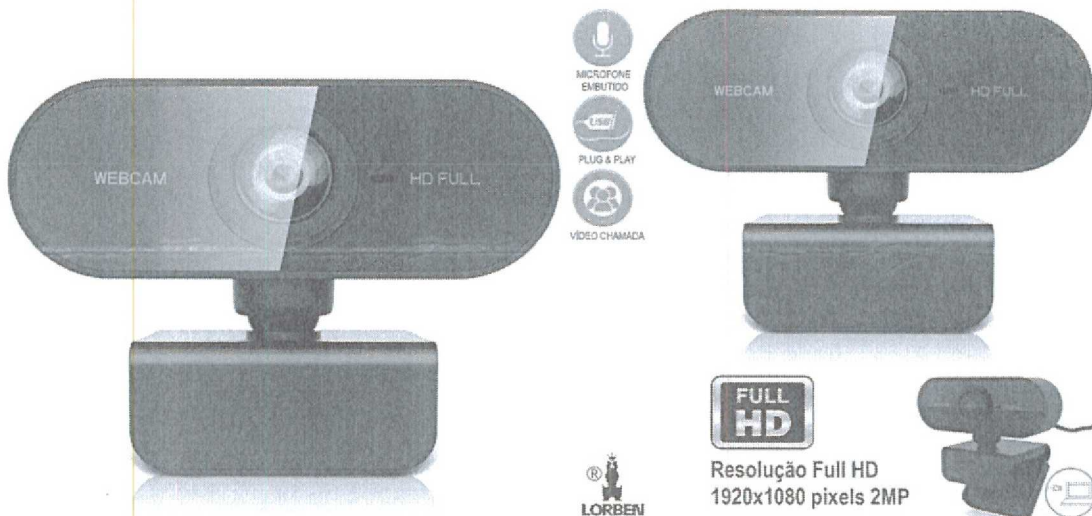

Webcam Full HD 1080x1920 pixels 2MP Plug and Play muito fácil e prático de usar, além de extremamente útil. Com o conector USB 2.0 não há necessidade de baixar ou instalar nenhum software de driver complicado. Possui microfone embutido com absorção de som omnidirecional e redução de ruído, que capta a voz e filtra o ruído de fundo automaticamente, permitindo que você desfrute de uma voz mais nítida para comunicação. A resolução panorâmica de alta definição 1920 x 1080 pixels 2MP realista, foi projetada especificamente para videoconferência profissional no trabalho remoto, vídeos de redes sociais, vídeo de jogos e gravações do YouTube.

A webcam pode ser rotada em 360°, permitindo ajustar seu ângulo de visão ideal e oferecendo acesso fácil a qualquer laptop, monitor LCD ou desktop.

Além disso, esta faixa ajustável faz com que ele permaneça firme quando você virar para o ângulo necessário: Não se moverá facilmente.

Amplamente compatível com vários sistemas operacionais e aplicativos, oferece suporte às principais plataformas de transmissão ao vivo. Você pode usá-lo facilmente para ensino online, vídeo chamada entre outras aplicações. Não recomendado para uso no sistema Google Chrome OS.

OBS.: Verifique o sistema do seu computador antes de comprar.

Marca: Lorben

Cor: Preto

Instalação: Plug and play sem drive

Formato de foto: BMP

Tipo de sensor: CMOS

Controle de cintilação: 50Hz

Alcance de foco: 20mm

Comprimento do cabo USB: aproximadamente 145cm

Resolução: Full HD 1920x1080 pixels 2MP

Tipo de interface: USB 2.0

Microfone: embutido omnidirecional com redução de ruído

Sistemas compatíveis: Windows2000/WinXP/Vista/Win7/Win8/Win10/MacOS/Linux/Xbox One

Handwritten signatures and initials in blue ink.



LICITAMAIS COMÉRCIO E SERVIÇOS LTDA-EPP

001775

CNPJ: 28.010.869/0001-36

I.E.:90754285-85

AV. AMERICO BELAY,882,SALA 03, BAIRRO JD. IMPERIAL,MARINGÁ/PR, 87023-000

Telefone: 44 3227-1270 E-mail: licitamaismaringa@hotmail.com

Etapas de instalação:

Monte a webcam e aponte a câmera para seu rosto.

Pressione o suporte da webcam para baixo e encaixe a extremidade traseira do suporte na parte de trás da tela do monitor.

Conecte o cabo USB na interface USB do computador.

Itens inclusos:

1 Webcam com cabo USB

Dimensões do produto: 7x5,07x4,4cm

Peso do produto: 0,060kg

Tamanho da embalagem: 12,5x10x5cm

Peso da embalagem: 0,095kg

Código do produto: GT953

Handwritten signature and initials in blue ink.



LICITAMAI S COMÉRCIO E SERVIÇOS LTDA-EPP

CNPJ: 28.010.869/0001-36 I.E.:90754285-85
 AV. AMERICO BELAY,882,SALA 03, BAIRRO JD. IMPERIAL,MARINGÁ/PR, 87023-000
 Telefone: 44 3227-1270 E-mail: licitamaismaringa@hotmail.com

Item 49

TECLADO SEM FIO K230

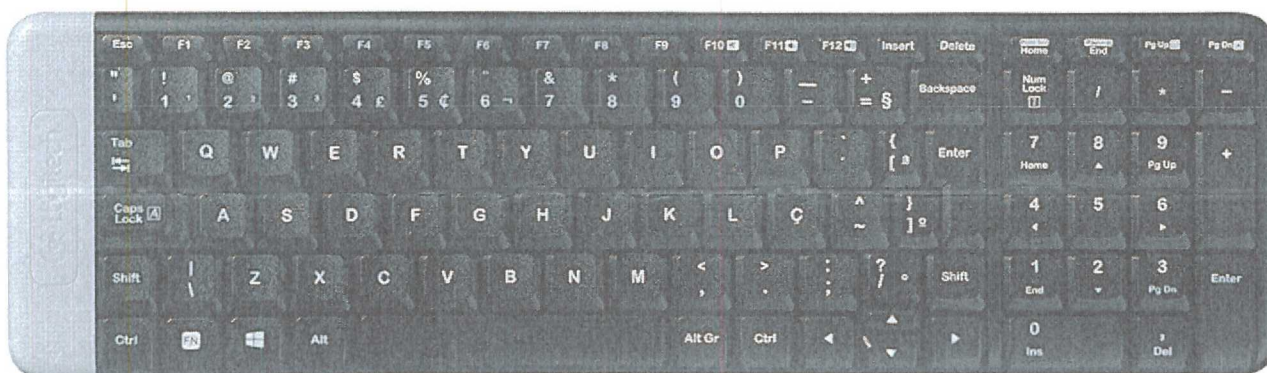

ESPECIFICAÇÕES E DETALHES SUPORTE

- DIMENSÕES**

Altura: 112 mm

Largura: 381 mm

Profundidade: 17,78 mm

Peso: 320 g

- REQUISITOS DE SISTEMA**

O que é necessário

- Window® 7,8,10 ou superior
- Porta USB disponível

- ESPECIFICAÇÕES TÉCNICAS**

Alcance sem fio: 10 metros 5O alcance da rede sem fio pode variar de acordo com o ambiente e com as condições de computação

Teclado

- Teclado numérico de 10 teclas
- Controles de música
- Até 5 milhões de toques de tecla (exclui a tecla de bloqueio numérico)
- Tipo de tecla: perfil profundo

Handwritten signatures and initials in blue ink.

**LICITAMAIS COMÉRCIO E SERVIÇOS LTDA-EPP**

CNPJ: 28.010.869/0001-36 I.E.:90754285-85
AV. AMERICO BELAY,882,SALA 03, BAIRRO JD. IMPERIAL,MARINGÁ/PR, 87023-000
Telefone: 44 3227-1270 E-mail: licitamaismaringa@hotmail.com

- Durabilidade da pilha: 24 meses 6A vida útil de uma pilha varia, dependendo do usuário e das condições de computação.

- 2 pilhas AAA (alcalinas)
- Suportes inclináveis e ajustáveis
- Sustentabilidade

- Plásticos pretos: 46% de material reciclado pós-consumidor

- **CONTEÚDO DA EMBALAGEM**

- Teclado
- Receptor Logitech Unifying
- 2 pilhas AAA (pré-instaladas)
- Documentação do usuário

- **INFORMAÇÕES SOBRE GARANTIA**

Garantia de hardware limitada de três anos

- **CÓDIGO DO PRODUTO**

<https://www.logitech.com/pt-br/products/keyboards/k230-compact-wireless.920-004425.html#specs>

20
g



AO MUNICÍPIO DE TRÊS BARRAS DO PARANÁ – PR

EDITAL DE PREGÃO ELETRÔNICO Nº 15/2022
PROCESSO ADMINISTRATIVO Nº 21/2022

PROPOSTA DE PREÇOS COMERCIAL

Apresentamos nossa proposta para prestação dos serviços objeto da presente licitação Pregão, na Forma Eletrônica nº 15/2022 acatando todas as estipulações consignadas no respectivo Edital e seus anexos.

NOME DA EMPRESA: INOVA TECH INFORMÁTICA EIRELI
CNPJ E INSCRIÇÃO ESTADUAL: 28.706.488/0001-96 / 26.036.051-1
ENDEREÇO: AV. JUSCELINO K. DE OLIVEIRA, Nº 117 – SALA 04, BAIRRO SEMINÁRIO – TAIÓ/SC CEP: 89.190-000
NÚMERO TELEFONE: (47) 98466-1878 / (47) 3562-1878
AGÊNCIA E Nº DA CONTA BANCÁRIA: BANCO DO BRASIL / 5456-9 / 16735-5
E-MAIL: pedidos@infoinovatech.com.br

DADOS DO REPRESENTANTE LEGAL DA EMPRESA PARA ASSIANTURA DO CONTRATO:

REPRESENTANTE E CARGO: FRANCIELI BAGATOLI / EMPRESÁRIA
NÚMERO DA CARTEIRA DE IDENTIDADE: 4.935.722
NÚMERO DO CPF: 069.220.449-08
ENDEREÇO: RUA CECILIO RODRIGUES, Nº 136 – SEMINÁRIO – TAIÓ/SC CEP: 89190-000
E-MAIL: franadm02@gmail.com

ITEM	QUANTIDADE	UNIDADE	DESCRIÇÃO	MARCA / MODELO	VALOR UNITÁRIO (R\$)	VALOR TOTAL (R\$)
04	01	UNIDADE	REFRIGERADOR COMERCIAL DE 06 PORTAS COM AS SEGUINTEES ESPECIFICAÇÕES MÍNIMAS: CAPACIDADE DE 1.553 LITROS, PARA CONSERVAÇÃO E EXPOSIÇÃO DE PRODUTOS, TEMPERATURA: 0° A +°7C, REFRIGERAÇÃO A AR FORÇADO COM EVAPORADOR ALETADO, CONTROLADOR ELETRÔNICO COM INDICADOR DE TEMPERATURA, DEGELO AUTOMÁTICO, COM PRATELEIRAS EM 4 NÍVEIS, ARAMADAS, REGULÁVEIS, UM NÍVEL PODE SER USADO COMO ESTRADO, REVESTIMENTO EXTERNO EM AÇO INOX 430 E	GELOPAR / GREP-6	R\$ 11.999,94	R\$ 11.999,94

Assinado de forma digital por FRANCIELI BAGATOLI:06922044908
Dados: 2022.03.18 14:23:45 -03'00'

Avenida Juscelino K. de Oliveira, nº117 – Sala 04, Seminário, Taió – SC, CEP 89190-000; CNPJ: 28.706.488/0001-96, I.M: 700294, I.E: 26.036.051-1, Telefone (47) 98466-1878; E-mail jurídico: juridico@infoinovatech.com.br / E-mail documentos: doc@infoinovatech.com.br / E-mail financeiro: financeiro@infoinovatech.com.br / E-mail pedidos/orçamentos: pedidos@infoinovatech.com.br

001778



		REVESTIMENTO INTERNO EM AÇO GALVANIZADO, PARTE FRONTAL COM RESISTÊNCIA NO QUADRO DE PORTAS, CONSTRUÇÃO DO GABINETE TIPO MONOBLOCO, COM PÉS NIVELADORES, TENSÃO 127/220V CONFORME NECESSIDADE DA ADMINISTRAÇÃO.			
VALOR TOTAL R\$					11.999,94

VALOR TOTAL POR EXTENSO: R\$ 11.999,94 (ONZE MIL, NOVECENTOS E NOVENTA E NOVE REAIS E NOVENTA E QUATROCENTAVOS).

CONDIÇÕES GERAIS:

- a) A proponente declara conhecer os termos do instrumento convocatório que rege a presente licitação.
- b) No preço cotado já estão incluídas eventuais vantagens e/ou abatimentos, impostos, taxas e encargos sociais, obrigações trabalhistas, previdenciárias, fiscais e comerciais, assim como despesas com transportes e deslocamentos e outras quaisquer que incidam sobre a contratação.

PRAZO DE GARANTIA: A garantia será de 12 (doze) meses, a contar do recebimento definitivo do objeto pela Contratante.

PRAZO DE ENTREGA: O prazo de entrega é de 30 (trinta) dias, iniciando-se o prazo a partir da assinatura da Ata de Registro de Preços e confirmação do recebimento da ordem de compra emitida pela secretaria solicitante, podendo ser prorrogado de acordo com a legislação vigente, mediante justificativa acatada pelo Município de Três Barras do Paraná.

VALIDADE DA PROPOSTA COMERCIAL: 60 (sessenta) dias contados a partir da data da sessão pública do Pregão.

CONDIÇÕES DE PAGAMENTO: O pagamento será efetuado em até 30 (trinta) dias após a entrega dos serviços e conferência de quantidade e qualidade pelo Órgão competente da Administração, à base dos preços apresentados na proposta, e mediante a apresentação da Nota Fiscal, acompanhada dos seguintes documentos.

Obs.: E-mail geral para envio de pedidos, dúvidas e demais questionamentos: pedidos@infoinovatech.com.br.
E-mail destinado somente ao envio de Atas, Contratos, Aditivos e dúvidas sobre documentações: doc@infoinovatech.com.br.

Peço por gentileza para atentar-se aos e-mails para que não ocorram divergências.

 TAIÓ - SC, 17 DE MARÇO DE 2022.

FRANCIELI
BAGATOLI:069
22044908

Assinado de forma digital
por FRANCIELI
BAGATOLI:06922044908
Dados: 2022.03.18
14:23:52 -03'00'

 Avenida Juscelino K. de Oliveira, nº117 – Sala 04, Seminário, Taió – SC, CEP 89190-000; CNPJ: 28.706.488/0001-96, I.M: 700294, I.E: 26.036.051-1, Telefone (47) 98466-1878; E-mail jurídico: juridico@infoinovatech.com.br / E-mail documentos: doc@infoinovatech.com.br / E-mail financeiro: financeiro@infoinovatech.com.br / E-mail pedidos/orçamentos: pedidos@infoinovatech.com.br

001779

001780

LINHA GELADEIRA COMERCIAL

GREP-2P / GREP-4P / GREP-6P • Porta Cega

2 Portas - 4 Portas - 6 Portas



Imagem meramente ilustrativa : GREP- 4P Inox

 **Gelopar**

MANUAL DE INSTRUÇÕES

Você adquiriu um refrigerador comercial fabricado com a tecnologia e o cuidado de uma das maiores empresas do ramo de refrigeração comercial do Brasil.

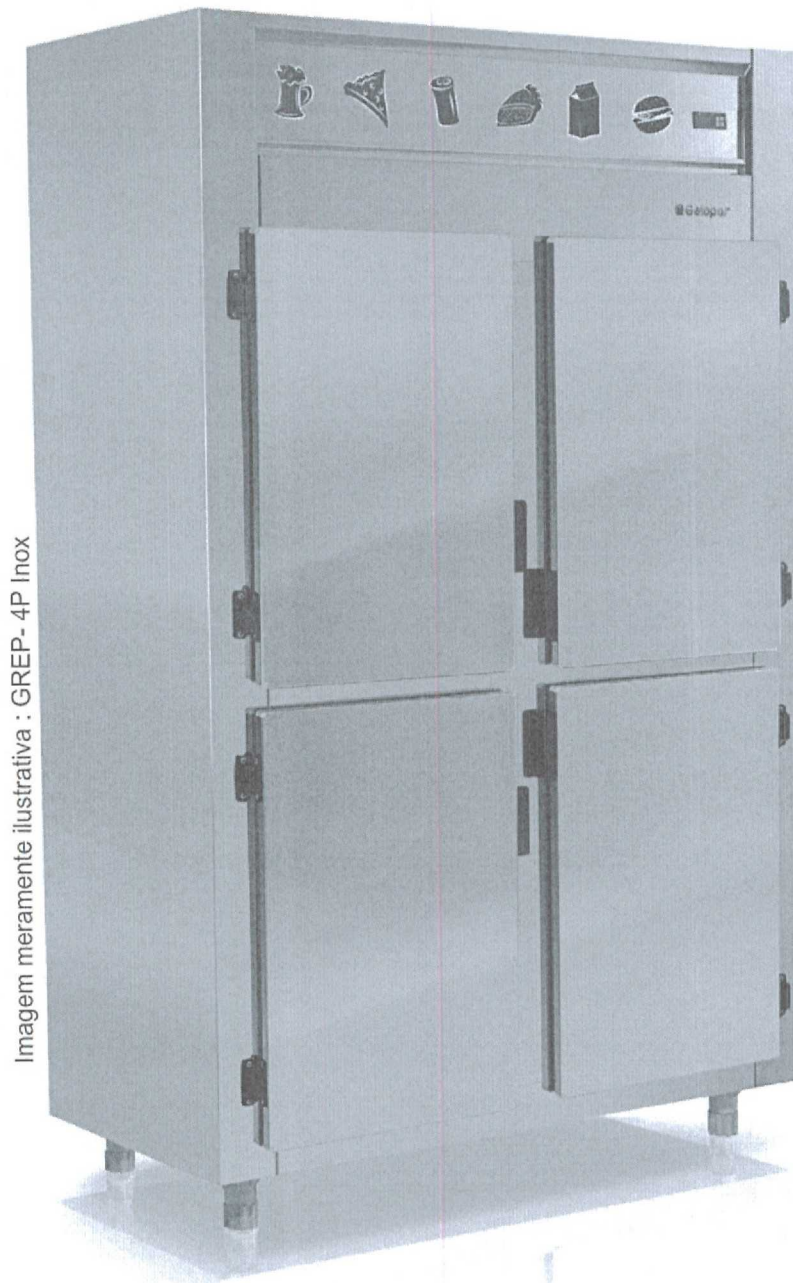
Em conformidade com a portaria 371 do INMETRO, referente à certificação de segurança.

Guarde a nota fiscal de compra; ela será necessária caso precise utilizar os serviços da Assistência Técnica Gelopar no período de garantia. Também não remova a etiqueta de identificação do produto. Nela constam informações imprescindíveis em caso de necessidade de reparos.

Índice

Para sua segurança	1
Informativo	2
Instalação.....	2
Utilização	2
Controlador Eletrônico.....	3
Temperatura.....	3
Programação do Controlador Eletrônico (Ajuste – Temperatura de Funcionamento).....	3
Evaporador	3
Portas.....	4
Prateleira.....	4
Degelo.....	4
Limpeza	4
Características Técnicas	5
Recomendações Importantes.....	5
Meio Ambiente	6
Recomendações Importantes.....	6
Certificado de Garantia	6

Para sua segurança

- 1 - Para evitar acidentes, após desembalar, mantenha o material de embalagem fora do alcance de crianças, enviando-o a empresa de reciclagem.
- 2 - Não instale o refrigerador próximo a fontes de calor ou produtos inflamáveis.
- 3 - Nunca o desligue da tomada puxando pelo cabo elétrico. Utilize o plugue.
- 4 - Utilize tomada exclusiva para ligação; não faça uso de extensões ou conectores tipo T.
- 5 - Não prenda, torça ou amarre o cabo elétrico.
- 6 - Se o cordão de alimentação está danificado, ele deve ser substituído pelo fabricante ou técnico autorizado ou pessoa qualificada, a fim de evitar riscos.
- 7 - Desligue o expositor da tomada sempre que fizer limpeza ou manutenção.
- 8 - Este aparelho não se destina à utilização por pessoas (inclusive crianças) com capacidades físicas, sensoriais ou mentais reduzidas, ou por pessoas com falta de experiência e conhecimento, a menos que tenham recebido instruções referentes à utilização do aparelho ou estejam sob a supervisão de uma pessoa responsável pela sua segurança. Recomenda-se que as crianças sejam vigiadas para assegurar que elas não estejam brincando com o aparelho.
- 9 - Não armazenar substâncias explosivas, tais como aerossol com produtos inflamáveis no aparelho. Nem armazene medicamentos, produtos tóxicos, eletrônicos ou químicos, pois eles podem contaminar a mercadoria armazenada. Caso o fabricante destes produtos recomende, siga as instruções do fabricante e verifique a faixa de temperatura indicada.

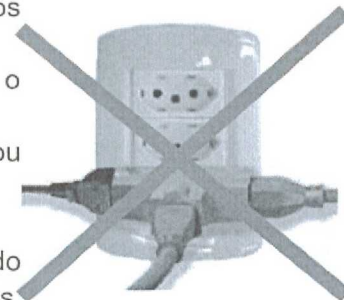

Caso ocorram problemas na parte mecânica ou elétrica do expositor, contate o serviço autorizado Gelopar. Não permita que pessoas sem a devida qualificação façam o conserto.

28

9

As especificações e informações deste manual são fornecidas somente para uso informativo e estão sujeitas a alterações a qualquer momento sem aviso prévio. Periodicamente a Gelopar faz alterações e/ou melhorias no (s) produto (s) contido (s) neste manual de instruções. A Gelopar não se responsabiliza por qualquer erro ou imperfeições contidas neste manual.

Instalação

- 1 - Antes de ligar, verifique se a tensão informada coincide com a de sua rede. Só efetue a ligação se coincidir.
- 2 - Verifique também se o consumo informado na etiqueta de identificação é suportado pela rede local, e somente ligue tendo certeza que sua rede elétrica comporta tal consumo.
- 3 - Se a tensão da rede local apresentar variações muito bruscas, torna-se necessário a utilização de um estabilizador de tensão, com capacidade compatível com a potência. A variação na tensão não pode ser superior a 10%, para mais ou para menos.
- 4 - O local onde a refrigerador será instalada deverá ser bem arejado e livre da ação dos raios solares. Também não é aconselhável que haja fontes de calor elevado próximo ao local. Isto poderá comprometer o rendimento, resultando em aumento do consumo de energia e perda de eficiência. Poderá também ocasionar deformações nas peças plásticas e baixo rendimento da refrigeração.
- 5 - Mantenha a entrada e saída do equipamento frigorífico livre, para a perfeita circulação do ar. Garanta o afastamento mínimo recomendado de 15cm de paredes e outros objetos.
- 6 - É importante que o piso esteja seco e nivelado. Pequenos ajustes de nivelamento poderão ser feitos pelos pés reguláveis.
- 7 - O refrigerador é dotado de um dreno no fundo para facilitar o escoamento da água durante o degelo e a limpeza; caso queira, poderá ser ligado diretamente à rede de esgoto através de uma mangueira de 3/4" ou sifão fixado ao dreno com uma abraçadeira metálica (não acompanha no produto). Importante: Durante o dia a dia mantenha o dreno fechado (com o tampão colocado) para evitar a entrada de odores no balcão, proveniente do esgoto.
- 8 - Assim que instalar a refrigerador, retire a película de proteção das chapas. Caso a película não seja retirada, a mesma poderá manchar o aço.
- 9 - A Gelopar não se responsabiliza pelo não cumprimento destas recomendações.

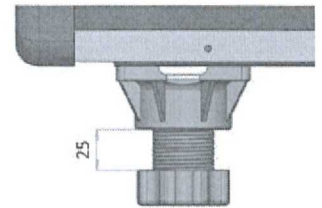

Utilização

- 1 - O refrigerador é destinado para a refrigeração e armazenamento de produtos que requeiram temperatura na faixa de +1° à +7°C.
- 2 - Para ligar e desligar basta conectar ou desconectar o plugue da tomada.
- 3 - Sempre que desligá-la, aguarde pelo menos 5 minutos antes de religar.
- 4 - Antes de utilizar o expositor pela primeira vez, deixe-o funcionando vazio por um período mínimo de 2 horas para que atinja a temperatura ideal para seu perfeito funcionamento. O mesmo deve ser feito ao se efetuar a limpeza.
- 5 - Não armazenar produtos ainda quentes ou em temperatura ambiente. O aconselhável é a colocação dos produtos refrigerados na faixa de temperatura indicada acima.
- 6 - Manter as portas abertas somente o tempo necessário para a retirada do produto ou para o abastecimento.

Controlador Eletrônico

Estado de proteção:

- 1 - Ao conectar o cordão de alimentação do produto na tomada, o controlador eletrônico entrará em estado de proteção por um período de 4 minutos. Este processo será indicado no visor por um *led* com o símbolo  que ficará piscando durante este período,

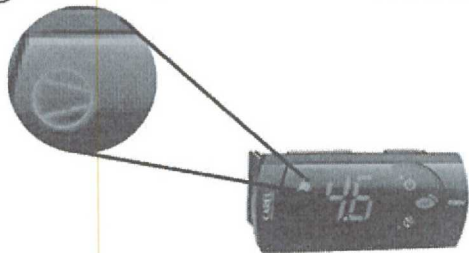

(Nota:  Símbolo indicador do compressor em funcionamento.)

- 2 - Após o tempo de 4 minutos, o *led* irá apagar e o produto entrará em degelo por um período de 15 minutos. (Durante o período de degelo a temperatura do visor ficará travada)
- 3 - Após o degelo, o compressor será acionado, sendo indicado pelo *led* com o símbolo  que ficará aceso constantemente no visor.
- 4 - Caso ocorra queda de energia ou o cabo de alimentação seja retirado da tomada, ao ser energizado novamente, o produto irá entrar em período de degelo. (Os processos descritos nos itens: 1 e 2 irão se repetir).



Temperatura

- 1 - O controle da temperatura interna do refrigerador é realizado através de um controlador eletrônico digital.
- 2 - O controlador está localizado na testeira superior externa do refrigerador.
- 3 - O controlador sai com regulagem padrão de fábrica e deverá ser adaptado de acordo com a necessidade de cada usuário. Sua regulagem é realizada através do visor do controlador.
- 4 - A temperatura do balcão depende de alguns fatores, tais como:
 - Temperatura ambiente;
 - Giro diário de mercadoria;
 - Quantidade de mercadoria armazenada;
 - Tempo em que a (s) porta (s) fica (m) aberta (s);
 - Não obstrução das passagens de ar do equipamento;
 - Umidade relativa do ar.

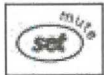
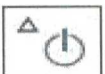

NOTA: A presença constante do ar frio projetado contra os produtos armazenados, caso não estejam embalados, pode provocar certo escurecimento que pode ser considerado normal, pois é o resultado natural da desidratação ocorrida em sistemas de refrigeração por Ar Forçado.

Programação do Controlador Eletrônico (Ajuste – Temperatura de Funcionamento)

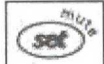
- 1 - Pressione a tecla  por 1 segundo: o valor do ajuste aparecerá no visor e começará a piscar;
- 2 - Use as teclas  ou  até atingir o valor desejado;
- 3 - Pressione  novamente para gravar o novo valor.

Evaporador

- 1 - A refrigeração é realizada através de um evaporador aletado, com sistema de ar forçado.

Portas

- 1- As portas na versão Inox são fabricadas em aço inox 430 (externa) e aço galvanizado (interna) com isolamento em espuma de poliuretano e vedação através de gaxeta magnética.
- 2- As portas na versão cinza são fabricadas em aço pré-pintado cinza (externa) e aço galvanizado (interna) com isolamento em espuma de poliuretano e vedação através de gaxeta magnética.
- 3- Informamos que em dias de elevado teor de umidade no ar, poderá haver formação de gotas d'água (condensação do vapor) entre a porta e o gabinete. Isto pode ocorrer em vista do diferencial de temperatura (interna x externa).

Prateleira

- 1 - São fabricadas em aço com pintura eletrostática a pó.
- 2 - Permite ajustes de altura.
- 3 - Cada prateleira suporta até 20Kg/Metro

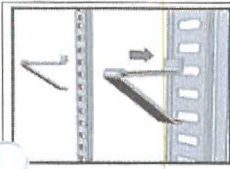

1º verifique a altura desejada da prateleira;
 2º encaixe os suportes nas cremalheiras (conforme figura ao lado);

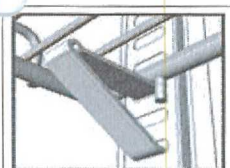

3º posicione a prateleira, travando-a nos suportes do fundo.

Degelo

- 1- O degelo é efetuado automaticamente pelo Controlador Eletrônico Digital, e a água proveniente do degelo é conduzida a um recipiente apropriado evaporando em seguida.

Degelos	
Degelos	Executa degelos a cada 6 horas, sendo o primeiro após ser energizado se a temperatura for igual ou inferior a 8°C no sensor do evaporador. Finaliza quando a temperatura no sensor de evaporador (cabo cinza) atingir 15°C. Tem duração limitada em 20 minutos ou até que atinja 15°C no sensor de evaporador.
Bloqueia o Display durante o Degelo. Quando?	Quando está fazendo o degelo, o display é bloqueado para continuar mostrando a temperatura interna que estava no momento em que o degelo iniciou. Ao fim do degelo o compressor liga e o display é desbloqueado.
Não faz Degelo com Temperaturas "Altas"	Não permite fazer degelo se a temperatura no sensor de evaporador for maior que 8°C.

Limpeza

- 1 - Antes da limpeza, sempre desligue da tomada, retirando todos os produtos e colocando-os em local que conserve sua temperatura (exemplo: outro produto refrigerado ou caixa de isopor).
- 2 - Para a limpeza utilize somente uma flanela umedecida em água morna e sabão neutro.
 - Não utilize produtos de limpeza que contenham na sua formulação substâncias ácidas, alcalinas ou a base de cloro, estas substâncias atacam o revestimento de proteção do metal, podendo ocorrer o surgimento de pontos de corrosão.
 - Não utilize produtos tóxicos (amoníaco, álcool, removedores, etc.) ou produtos abrasivos (sapólios, pastas, etc.) e nem esponja de aço ou escovas. Estes produtos, além de danificar o equipamento, podem deixar odores desagradáveis e resíduos.



Handwritten marks: a stylized signature and a small symbol.

- 3 - Para finalizar a limpeza da parte interna do gabinete, deixe uma abertura na tampa ou porta, até que seja eliminada toda a umidade residual da limpeza, evitando odores na área interna do equipamento e o aparecimento de possíveis pontos de corrosão das partes metálicas.
- 4 - Após finalizar o procedimento de limpeza do gabinete, ligue-o, deixando-o funcionar por um período mínimo de 2 horas e recolha os produtos.
- 5 - Em casos em que o equipamento permanecer longos períodos sem uso, ou seja, desligado, faça o procedimento de limpeza conforme **item 2** e deixe uma abertura na tampa ou porta, afim de evitar assim o acúmulo de odores, umidade e possíveis pontos de corrosão durante este período.

Importante: Não esguiche água no balcão, evitando molhar e danificar as partes elétricas e mecânicas.

Características Técnicas

Descrição	GREP-2P	GREP-4P	GREP-6P
1 - Dimensões Externas (mm)			
Frente	630	1183	1733
Largura	679	679	679
Largura com porta aberta	1191	1191	1191
Altura	2030	2030	2030
3 - Peso (kg)			
Sem embalagem	81	120	168
Com embalagem	125	186	255
4 - Potência total (W)			
127V	285	340	415
220V	270	320	380
5 - Consumo de energia (kW)			
Diário	4,80	4,70	4,42
Mensal	144	141	132,6
6 - Tensão nominal (V)	127/220	127/220	127/220

1. Consumo de energia medida com referência na IEC 62552-1.0* e ISO 23953-2* (critério: 24 horas após a estabilização da temperatura interna, sem abertura de portas).
2. Classe climática 4: corresponde a condições ambiente de temperatura de 30 °C e umidade relativa do ar 55% conforme a norma ISO 23953-2*.

* = Versão Vigente.

Recomendações Importantes

- 1 - O refrigerador terá melhor desempenho trabalhando em **condições climáticas máximas até 32°C** e umidade relativa do ar em torno de 65%.
- 2 - O local de instalação deverá ter boa circulação de ar; variações climáticas muito acentuadas poderão comprometer os materiais utilizados.
- 3 - Em períodos de desuso, é imprescindível que a refrigerador esteja perfeitamente higienizada; também é importante que fique desligado, com o plugue retirado da tomada e as portas sejam mantidas abertas para evitar a formação de bolor e mau cheiro.
- 4 - Em dias que a umidade do ar estiver muito elevada (dias de chuva, por exemplo) é comum haver condensação maior que notado em outros dias. Isto pode ocorrer em vista do diferencial de temperatura (interna x externa), e não se trata de um defeito de fabricação, e sim de um fenômeno natural do clima.
- 5 - Em ambientes climatizados, a condensação é sensivelmente minimizada.
- 6 - Nunca forre as prateleiras com plástico ou similar; isto impedirá a livre circulação do ar frio no interior do refrigerador, comprometendo o seu bom desempenho.
- 7 - Ocorrendo interrupção no fornecimento de energia elétrica evite abrir a porta do refrigerador.
- 8 - Evite o contato de qualquer tipo de óleo ou gordura com as partes plásticas do refrigerador, pois poderá causar danos às mesmas.

- 9 - Deve-se evitar o contato com as partes internas do refrigerador, pois a umidade existente na mão poderá "grudá-la" junto às mesmas, devido à baixa temperatura do evaporador, podendo ocorrer lesão na pele.
- 10 - O cabo elétrico não deve ficar exposto, pois sua ruptura acidental poderá causar, além da interrupção do fornecimento de energia elétrica, danos à saúde dos usuários. Procure efetuar a ligação do cabo em pontos onde não haja circulação de pessoas ou objetos. Se o cordão de alimentação está danificado, ele deve ser substituído pelo fabricante ou técnico autorizado ou pessoa qualificada, a fim de evitar riscos.
- 11 - A Gelopar reserva-se o direito de efetuar modificações de materiais sem aviso prévio. As ilustrações são meramente referenciais.

Meio Ambiente



- 1 - Os materiais de embalagem utilizados para este refrigerador são recicláveis; procure selecionar e separar os plásticos, papelão e madeiras, enviando-os a empresas de reciclagem.
- 2 - O fluido refrigerante utilizado é o R-134a (HFC – Hidrofluorcarbono), que não afeta a camada de ozônio e tem pouca ação sobre o efeito estufa.
- 3 - Para isolamento térmico utilizamos poliuretano com agente expensor ecológico que não agride a camada de ozônio, sendo assim, sua ação sobre efeito estufa é pouco relevante.
- 4 - Não descartar o produto em aterro sanitário, para correto descarte entre em contato com os órgãos competentes de sua região.

Recomendações Importantes

Caso o produto apresente algum problema de funcionamento, efetue as correções recomendadas abaixo.
 Caso o problema permaneça, entre em contato com a Rede de Assistência Autorizada Gelopar.

Sintoma	Causa Provável	Solução
O Equipamento não liga	a) Tomada com mau contato, ou sem energia elétrica.	Corrija o defeito da tomada do estabelecimento.
	b) Fusível queimado ou disjuntor desligado	Substitua o fusível ou ligue o disjuntor do estabelecimento.
	c) Cabo elétrico danificado	Contate o Assistente Técnico para efetuar a substituição
Não gela o suficiente	a) <i>Ajuste</i> do controlador inadequado	Veja item Programação do Controlador
	b) Mercadorias mal distribuídas	Redistribua melhor os volumes deixando espaço para o ar frio circular entre as mercadorias - respeite o limite de carga.
	c) Mercadorias obstruindo o forçador de ar	
	d) Portas estão sendo abertas com muita frequência	Abra somente o indispensável
	e) Equipamento sem circulação de ar	Veja item Instalação
Condensação externa	a) Umidade do ar muito elevada	Normal em certos climas e épocas do ano
	b) Má vedação da borracha magnética da porta	Regule os pés niveladores de maneira a manter o produto de 2º a 3º inclinado para trás.
Ruídos anormais	a) Nivelamento inadequado	Regule os pés niveladores - veja item instalação

Certificado de Garantia

1) Garantia dos Produtos:

A Gelopar concede garantia contra qualquer falha de fabricação que se apresente no período de 12 meses contados a partir da data de emissão da nota fiscal de venda ao consumidor, divididos da seguinte maneira:

- 3 (três) primeiros meses – garantia legal.
- 9 (nove) últimos meses – garantia contratual (funcional).

a) 3 (três) primeiros meses – garantia legal:

Nos 3 primeiros meses, a garantia cobrirá todo e qualquer componente do equipamento inclusive:

Peças plásticas e vidros planos – desde que não tenham sido danificadas por mau uso;

Portas de Vidro Duplo – eventuais falhas no tratamento de baixa emissividade ou vazamento de argônio.

b) Nos 9 (nove) últimos meses – garantia contratual (funcional):

Após os 3 primeiros meses de garantia legal, inicia-se o período de 9 meses de garantia contratual (funcional), a qual cobrirá somente a parte funcional do equipamento (parte mecânica e elétrica), ou seja, correção e substituição dos seguintes itens: compressor, micromotor, chicote elétrico, termostato, controlador e resistência.

Excetuam-se, portanto os componentes estéticos, que não influenciam o funcionamento primário do produto, ou seja, itens que não possuem interferência sobre o aquecimento ou resfriamento do equipamento, conforme o caso.

Observações:

Para que ocorra o Atendimento Técnico não serão aceitos recibos, cupons, bilhetes, declarações, e-mails e afins; somente a cópia da Nota Fiscal será válida; Sem apresentação da Nota Fiscal, o tele atendimento e as oficinas autorizadas ficarão impossibilitadas de prestar o atendimento.

Importante

- Visitas não cobertas pela garantia: em caso de ausência de defeito do produto será cobrada do usuário, pelo técnico.
- Acionar o serviço autorizado Gelopar mais próximo caso o produto apresente algum defeito; a relação de oficinas autorizadas encontra-se disponível no site www.gelopar.com.br, ou o usuário pode contatar o serviço de pós-vendas através do telefone **0800 606 1111**, para abertura do chamado.
- **DADOS NECESSÁRIOS PARA ABERTURA DE ATENDIMENTO:**
Nome do responsável: *se comércio, informar também o nome do estabelecimento.
E-mail:
Endereço: *de onde está o produto
Bairro:
Cidade:
Cep:
Telefone Fixo com DDD:
Telefone Celular com DDD:
Modelo Do Equipamento: *encontrada na etiqueta branca colada no produto
Número De Série: *encontrada na etiqueta branca colada no produto
Defeito Reclamado:
Nota Fiscal De Compra: * Informar número da NF, data de emissão e CNPJ da empresa que a emitiu.
- Em regiões onde a Gelopar não possui oficinas autorizadas cabe ao consumidor arcar com os custos de deslocamento do técnico.
- A Gelopar não se responsabiliza por serviços realizados por oficinas não autorizadas.

A Garantia Perderá a Validade:

- Pelo vencimento do prazo de garantia, a contar da data de emissão da nota fiscal de venda do produto novo ao consumidor.
- Quando não existir Nota Fiscal para comprovar a data de venda do produto ao consumidor.
- Quando a Nota Fiscal estiver rasurada, ilegível, adulterada, ou com qualquer outra irregularidade que impeça a leitura.
- Quando houver remoção e/ou alteração do número de série constante na etiqueta de identificação do produto.
- Pelo mau uso do produto e em desacordo com as normas constante nos Manuais de Instruções.
- Quando o produto for ligado em rede elétrica imprópria ou ainda sujeita a variações excessivas de tensão.
- Quando o produto for danificado, ou ainda sofrer alterações, modificações ou consertos por técnicos não autorizados pela Gelopar.
- Se o defeito for causado por acidente ou má utilização do produto pelo consumidor.
- Quando houver produtos ou peças danificadas devido a acidente de transporte ou manuseio, riscos, amassados ou atos e efeitos da natureza.
- Por comprovação de dolo ou má-fé do titular da garantia.

Gelopar Refrigeração Paranaense Ltda.
Rua Dr. Eli Volpato, 250 – Bairro Chapada
CEP: 83.707-746 – Araucária – Paraná – Brasil
Telefone: +55 (41) 3641-1400
Atendimento ao consumidor: 0800 606 1111
Visite nosso site: www.gelopar.com.br
e-mail: assistec@gelopar.com.br



Representantes (<http://gelopar.com.br/pt/representantes>)

Pontos de venda (<http://www.gelopar.com.br/pt/ondecomprar>)

Institucional (<http://gelopar.com.br/pt/institucional>) / Assistência Técnica (<http://gelopar.com.br/pt/assistencia-tecnica>) / Contato ([contato](#))



🔍 Digite o que você procura.

VER TODOS PRODUTOS (/produto/listar)

ENTRAR (/customer/login) (/customer/login)

ENTRAR (/customer/login)

CADASTRAR (/customer/create)



Ver todos departamentos

Açougue (/produto/listar/8)

Complementos Diversos (/produto/listar/7)

Bebidas, Sorvetes e Congelados (/produto/listar/1)

Padaria e Confeitaria (/produto/listar/2)

Restaurante (/produto/listar/3)

Sorveteria (/produto/listar/4)

Congelados - Ilhas (/produto/listar/5)

Refrigeradores Verticais (/produto/listar/6)

Início (/) > Restaurante (/produto/listar/3) > Refrigeradores Comerciais (/produto/listar/3.3) > GREP-6P AI - 220V 60Hz (80238.01.2)



REF.: 80238.01.2

GREP-6P AI

Voltagem:

127V 60Hz (/produto/80238.01.1/grep-6p-ai)

220V 60Hz (/produto/80238.01.2/grep-6p-ai)

Informe o CEP para consultar o preço:

CEP

Calcular

Consulte os Pontos de Venda (lojas físicas) (<http://www.gelopar.com.br/pt/ondecomprar>)

Clique duas vezes para dar zoom

DESCRIÇÃO DO PRODUTO

Refrigerador Comercial 6 Portas

<https://loja.gelopar.com.br/produto/80238.01.2/grep-6p-ai>

001787

Conservação e Exposição de produtos em cozinhas industriais de hotéis, restaurantes, clubes, bares, lanchonetes, confeitarias, mercados, mercearias e outros

Refrigeração: Ar forçado com evaporador aletado

Temperatura: 0 a +7C

Degelo: Automático

Controlador eletrônico com indicador de temperatura

Revestimento Interno: Aço Galvanizado

Revestimento Externo: Aço Inox 430

Resistência no quadro de portas

Prateleiras

4 níveis, aramadas, reguláveis

Pés niveladores

Construção do Gabinete: Monobloco

Parte frontal com resistência no quadro de portas

Equipamento certificado conforme Portaria Inmetro nº 371/2009

Produto destinado para uso comercial

* Imagens meramente ilustrativas. Imagens e informações sujeitas a alterações sem aviso prévio.

** Cores de acabamento e materiais sujeitos a variação de acordo com o lote de produção e/ou entre os materiais que compõem o produto (ex.: chapa, plástico, madeiras e etc.)

INFORMAÇÕES TÉCNICAS

Altura	2030mm
Profundidade	666mm
Frente	1732mm
Consumo	4,42kW/dia
Peso Líquido	168kg
Classe	(4)
Capacidade Líquida	1553 litros

MANUAL DE

INSTRUÇÕES

([HTTPS://GELOPAR.COM.BR/PANDORA/SITE/GELADEIRAS/M145-GREP-](https://gelopar.com.br/pandora/site/geladeiras/m145-grep-2p-4p-6p.pdf)

[2P-4P-6P.PDF](https://gelopar.com.br/pandora/site/geladeiras/m145-grep-2p-4p-6p.pdf))

Este site utiliza Cookies para oferecer uma melhor experiência de compra, personalização da navegação e análise de interação com nossas ações.

Prosseguindo com a utilização do site você concorda com os termos da

(/termos-de-privacidade)

ENTENDI

VEJA TAMBÉM

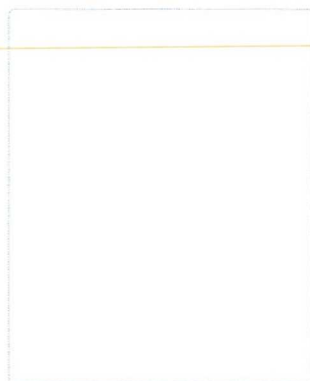

GCCP-4P AI

Indisponível
(/produto/80626.01.2/gccp-4p-ai)



GRCS-4P TI

Indisponível
(/produto/80365.10.1/grcs-4p-ti)

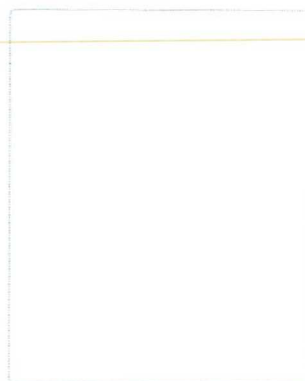

GREP-2P AI

Indisponível
(/produto/80632.01.1/grep-2p-ai)

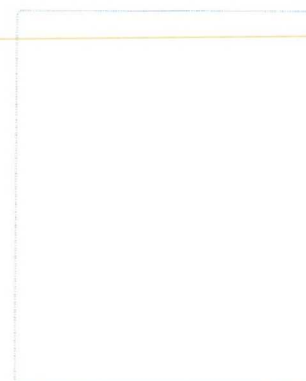

GESM-155 CH

Indisponível
(/produto/80063.05.2/gesm-155-ch)

Quer receber nossas novidades?

Receba ofertas e descontos exclusivos.

Digite aqui o seu e-mail e clique em **CADASTRAR**

(<http://www.facebook.com/geloparLtda>)(<http://www.instagram.com/geloparoficial>)

INSTITUCIONAL

Sobre a Gelopar
(<http://gelopar.com.br/pt/institucional>)

Representantes
(<http://gelopar.com.br/pt/representantes>)

Assistência Técnica
(<http://gelopar.com.br/pt/assistencia-tecnica>)

Trabalhe Conosco
(<http://gelopar.com.br/pt/trabalhe-conosco>)

Contato (/contato/)

AJUDA

Como Comprar (/como-comprar)

Formas de pagamento (/formas-de-pagamento)

Prazos e entrega (/prazos-e-entrega)

Políticas do Site e Termos de Uso (/politic-do-site-e-termos-de-uso)

Políticas de Trocas (/trocas-e-devolucoes)

Política de Privacidade (/politica-de-privacidade)

MINHA CONTA

Entrar (/customer/login)

Cadastrar (/customer/create)

Minha Conta (/customer/profile)

CANAIS DE ATENDIMENTO

Assistência Técnica
0300 313 0900 (tel:03003130900)

Suporte a Loja Virtual
(41) 3641-1426 (Whatsapp)
(<https://api.whatsapp.com/send?phone=554136411426>)

loja@gelopar.com.br
(mailto:loja@gelopar.com.br)

Administrativo
(41) 3641-1400 (tel:4136411400)

Este site utiliza cookies para oferecer uma melhor experiência de compra, personalização da navegação e análise de interação com nossas ações.

Prosseguindo com a utilização do site você concorda com os termos da

(/termos-de-privacidade)

Para demais assuntos clique aqui em **CONTATOS** (/contato)

PAGAMENTO



SEGURANÇA E CERTIFICAÇÃO



(<https://www.comodo.com/>)

CRÉDITOS



(<https://www.flexy.com.br/>)



(<https://binden.com.br/>)

Razão Social: Gelopar Refrigeração Paranaense Ltda CNPJ 75.109.074/0001-60 R. Dr. Eli Volpato, 250 - Chapada Araucária - PR - Copyright © 2020 Gelopar - Todos os direitos reservados.

2

g

Este site utiliza cookies para oferecer uma melhor experiência de compra, personalização da navegação e análise de interação com nossas ações. Prosseguindo com a utilização do site você concorda com os termos da (/termos-de-privacidade)

ENTENDI

CATÁLOGO ITEM 50
COMPUTADOR DESKTOP – MARCA SKULL CUSTOMIZADO:

001791

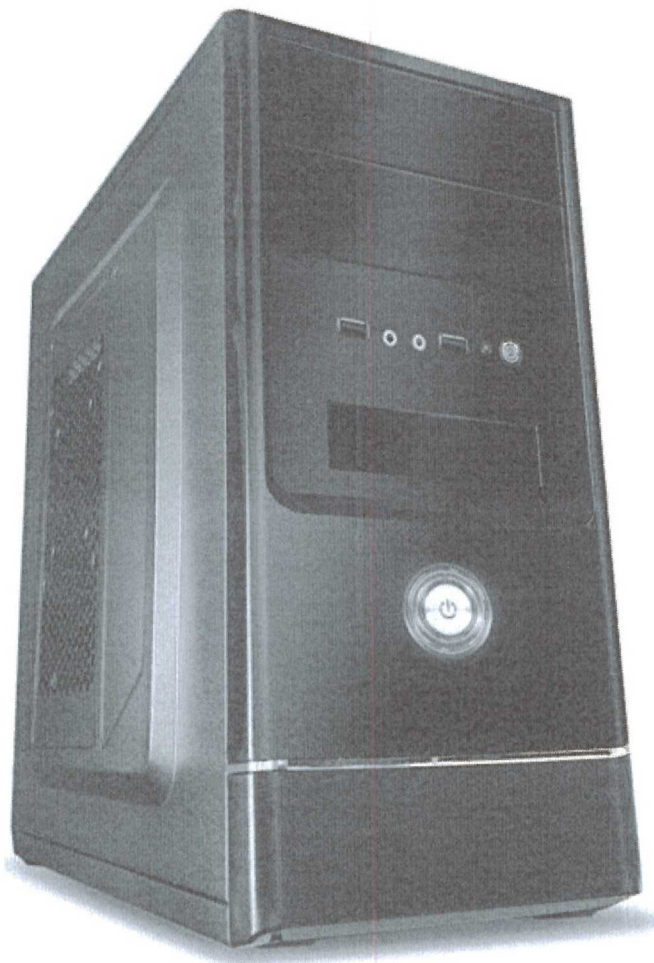

*IMAGEM MERAMENTE ILUSTRATIVA

RELAÇÃO DE PEÇAS UTILIZADAS NA MONTAGEM/CUSTOMIZAÇÃO DO ITEM:

PROCESSADOR AMD A10 9700
PLACA MÃE AM4 GIGABYTE A320M-S2H M.2
MEMÓRIA RAM KEEPDATA 08GB (2X4GB) KD26N19/4G
HD 500GB WASTERN DIGITAL WD
GABINETE COM DETECÇÃO DE INTRUSÃO E FONTE ATX
LEITOR/GRAVADOR DE CD/DVD KNUP
TECLADO USB COM FIO 107 TECLAS VINIK
MOUSE USB COM FIO 800DPI VINIK
MONITOR LED 19" HQ
INTERFACE WIFI USB CNN-858
SISTEMA OPERACIONAL WINDOWS 10 PRO ORIGINAL

[Handwritten signature]

**PREFEITURA MUNICIPAL DE TRÊS BARRAS
 PREGÃO, NA FORMA ELETRÔNICA Nº 15/2022**

PROPOSTA COMERCIAL

Empresa: Via Novita Ltda - Me

CNPJ: 04.447.180/0001-05

Inscrição Estadual: 90612218-99

Endereço: Rua Francisco Timoteo de Simas, 962, Uberaba - Cep: 81.570-270 – Curitiba / Paraná

Tel/Fax: (41) 3058-4748

http://www.vianovita.com.br

Email: licitacao01@vianovita.com.br

Banco: Banco do Brasil

Agência: 1458-3

Conta Corrente: 22138-4

Representante legal: Erlon Machado Ferreira

R.G.: 7.844.039-2

CPF: 053.013.379-20

ITEM	MARCA / MODELO	REFERÊNCIA DO ITEM	UF	QTD.	R\$ UNI.	R\$ TOTAL
50	PRÓPRIA / TB1513	COMPUTADOR (DESKTOP-BÁSICO) - ESPECIFICAÇÃO: QUE ESTEJA EM LINHA DE PRODUÇÃO PELO FABRICANTE; PROCESSADOR NO MÍNIMO INTEL CORE I3 OU AMD A10 OU SIMILAR; POSSUIR 1 (UM) DISCO RÍGIDO DE 500 GIGABYTES; MEMÓRIA RAM DE 08 (OITO) GIGABYTES, EM 02 (DOIS) MÓDULOS IDÊNTICOS DE 04 (QUATRO) GIGABYTES CADA, DO TIPO SDRAM DDR4 2.133 MHZ OU SUPERIOR, OPERANDO NA MODALIDADE DUAL CHANNEL; A PLACA PRINCIPAL DEVE TER ARQUITETURA ATX, MICROATX, BTX OU MICROBTX; POSSUIR PELO MENOS 01 (UM) SLOT PCI-EXPRESS 2.0X16 OU SUPERIOR; POSSUIR SISTEMA DE DETECÇÃO DE INTRUSÃO DE CHASSIS, COM ACIONADOR INSTALADO NO GABINETE; ADAPTADOR DE VÍDEO INTEGRADO COM NO MÍNIMO 01 (UM) GIGABYTE DE MEMÓRIA, SUPORTE AO MICROSOFT DIRECTX 10.1 OU SUPERIOR, SUPORTAR MONITOR ESTENDIDO, NO MÍNIMO 02 (DUAS) SAÍDAS DE VÍDEO, SENDO PELO MENOS 01 (UMA) DIGITAL DO TIPO HDMI, DISPLAY PORT OU DVI; UNIDADE COMBINADA DE GRAVAÇÃO DE DISCO ÓTICO CD, DVD ROM; TECLADO USB, ABNT2, 107 TECLAS (COM FIO) E MOUSE USB, 800 DPI, 03 BOTÕES, SCROLL (COM FIO); MONITOR DE LED 19 POLEGADAS (WIDESCREEN 16:9); INTERFACES DE REDE 10/100/1000 E WIFI PADRÃO IEEE 802.11 B/G/N; SISTEMA OPERACIONAL WINDOWS 10 PRO (64 BITS) ORIGINAL; FONTE COMPATÍVEL E QUE SUPORTE TODA A CONFIGURAÇÃO EXIGIDA NO ITEM; GABINETE E PERIFÉRICOS DEVERÃO FUNCIONAR NA HORIZONTAL E VERTICAL; TODOS OS EQUIPAMENTOS (GABINETE, TECLADO, MOUSE E MONITOR) DEVERÃO POSSUIR GRADAÇÕES NEUTRAS DAS CORES, BRANCA, PRETA OU CINZA, MANTER O MESMO PADRÃO DE COR; TODOS OS COMPONENTES DEVERÃO SER NOVOS, SEM USO, REFORMA OU RECONDICIONAMENTO; GARANTIA DE 12 MESES.	PC	15	R\$2.510,00	R\$ 37.650,00
52	PRÓPRIA / TB1515	DESKTOP EM LINHA DE PRODUÇÃO; PROCESSADOR INTEL CORE I5 DISCO RÍGIDO DE 1 TB; MEMÓRIA RAM DE 8 (OITO) GIGABYTES DDR4, SISTEMA DE DETECÇÃO INTRUSÃO ADAPTADOR DE VÍDEO INTEGRADO INTEL UHD, ENTRADA DE VÍDEO VGA E HDMI, GRAVADOR/LEITOR DE DVD, TECLADO USB, E MOUSE USB, MONITOR DE LED 21.5", INTERFACE DE REDE, WIFI 802.11 AC, BLUETOOTH 5.0, SISTEMA OPERACIONAL WINDOWS 10 PRO (64 BITS) ORIGINAL; GARANTIA DE 12 MESES	PC	3	R\$3.570,00	R\$ 10.710,00
TOTAL DO LOTE					R\$ 48.360,00	

VALOR TOTAL DOS ITENS: R\$ 37.650,00 (TRINTA E SETE MIL, SEISCENTOS E CINQUENTA REAIS).

- Prazo de garantia dos produtos: Conforme edital.
- Validade da proposta: 60 (sessenta) dias.
- Entrega dos materiais: Conforme edital.
- Pagamento da nota fiscal: Conforme edital.
- Nos preços cotados acima já estão inclusos todos os impostos e taxas diretos e/ ou indiretos exigidos para o fornecimento dos materiais acima citados, não cabendo o pagamento de ônus nenhum, além dos que acima foram cotados.
- Esta empresa declara estar ciente de que a apresentação da presente proposta implica na plena aceitação das condições estabelecidas no edital e seus anexos.
- Declaramos que a empresa está de pleno acordo com as condições de Fornecimento especificadas no edital, e atende plenamente as regras Estabelecidas para contratação, que fazem parte integrante desta Proposta.
- A empresa se enquadra na condição de MPE, nos termos do Art. 3º da LC 123/2006 e não está inserida nas excludentes hipóteses do § 4º daquele Artigo, para fins do exercício dos benefícios previstos na mencionada lei.

Curitiba, 17 de março de 2022.

 Erlon Machado Ferreira
 RG: 7.844.039-2 // CPF: 053.013.379-20
 Sócio // Gerente
 Fone: 41 3058-4748

[04.447.180/0001-05]
 VIA NOVITA LTDA - ME
 RUA FRANCISCO TIMOTEO DE SIMAS, 962
 BAIRRO UBERABA - CEP 81570-270
 CURITIBA-PR

novita[®] PC

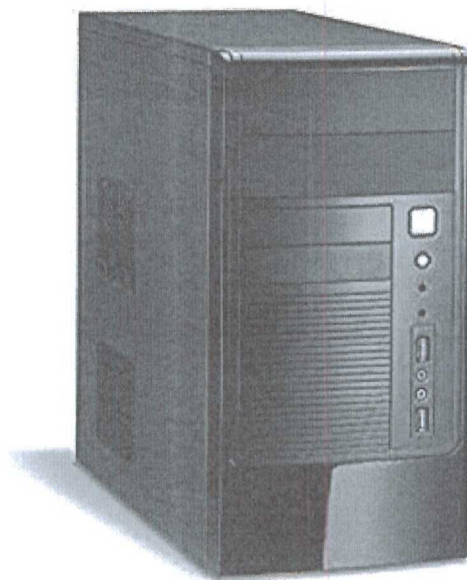

PROCESSADOR INTEL CORE I5 9400, CACHE 9MB, 2.90GHZ - 4.10GHZ
TURBO GRÁFICOS UHD INTEL 630
HD SEAGATE 1TB SATA III 5900RPM
MEMÓRIA KEEPDATA DDR4 8GB 2400MHZ
PLACA MÃE 1151 CHIPSET H310
MEMÓRIA
- TECNOLOGIA DE MEMÓRIA DDR4 DE CANAL DUPLO
- 2 SLOTS DIMM DDR4
- SUPORTA MEMÓRIA DDR4 2666 / 2400 / 2133 NÃO ECC, SEM BUFFER
ARMAZENAR
- 4 X CONECTORES SATA3 6.0 GB/S
CONECTOR
- 1 X CABEÇALHO DA PORTA DE IMPRESSÃO
- 1 X CABEÇALHO DA PORTA COM
- 1 X CABEÇALHO TPM
- 1 X CHASSIS INTRUSION AND SPEAKER HEADER
- 1 X CONECTOR DA VENTONINHA DA CPU (4 PINOS) *
- 2 X CONECTORES DA VENTONINHA DO CHASSIS
- 1 X CONECTOR DE ALIMENTAÇÃO ATX DE 24 PINOS
- 1 X CONECTOR DE ALIMENTAÇÃO DE 8 PINOS 12V
- 1 X CONECTOR DE ÁUDIO DO PAINEL FRONTE
E/S DO PAINEL TRASEIRO
- 1 X PORTA MOUSE/TECLADO PS/2
- 1 X PORTA D-SUB
- 1 X PORTA DVI-D
- 1 X PORTA HDMI
- 4 X PORTAS USB 2.0 (SUPORTA PROTEÇÃO ESD)
- 2 X PORTAS USB 3.1 GEN1 (SUPORTA ESD PROTEÇÃO)
- 1 PORTA LAN RJ-45
GABINETE PADRÃO ATX C/FONTE 230W, COM SENSOR DE INTRUSÃO, 2X USB FRONTAL 1.0, 2X SAIDA DE ÁUDIO
GRAVADOR DE DVD LITEON
SISTEMA OPERACIONAL WINDOWS 10 PRO
TECLADO HAYOM MULTIMIDIA ABNT2 USB E MOUSE HAYOM 800 DPI USB
ADAPTADOR USB WIFI TPLINK, E ADAPTADOR MD9 BLUETOOTH 5.0
MONITOR 21.5" E22705WHEN, LED FULL HD, HDMI E VGA, VESA, 60HZ, 5MS
GARANTIA 12 MESES.

Handwritten signature or mark in blue ink.

Handwritten number '29' in blue ink.

001794

RJ INFORMÁTICA LTDA

RUA CESÁRIO BONACOLSI, 73, SALA 05- CENTRO - LAURENTINO - SC CNPJ: 43.791.740/0001-04
(47)98886-5075 - e-mail: rjinformatica2021@gmail.com

PREFEITURA MUNICIPAL DE TRÊS BARRAS DO PARANÁ - PR
PREGÃO ELETRÔNICO Nº 15/2022

PROPOSTA APÓS ETAPA DE LANCES

ITEM	Produto	Marca / Modelo	UND.	Qtde	Valor Unitário	Valor Total
8	Impressora colorida multifuncional tanque de tinta, conectividade Wi-Fi Direct, Ethernet e USB, com as funções de impressão, cópia e digitalização, rendimento mínimo de 4.000 páginas em preto e 7.000 páginas coloridas, ADF para 30 páginas, velocidade de impressão 33ppm em preto e 15ppm em cores, tempo para primeira impressão de 10 segundos em preto e 16 segundos em cores, resolução 300dpi x 600dpi, resolução da digitalização 1200x2400dpi, formato dos arquivos PDF, JPEG, TIFF, Multi-TIFF, BPM (Windows), PICT (Mac), tamanho de papel suportado A4, A6, Ofício, suporte para papel até 95 g/m², capacidade de papel: entrada - 100 folhas de papel A4, saída - 30 folhas A4, com sensor automático de papel	EPSON L5190	UND.	4	R\$ 2.399,94	R\$ 9.599,76
53	Tablets com as seguintes especificações mínimas: sistema operacional Android 8.0 ou superior, tela de no mínimo 8 polegadas com tecnologia LCD ou LED; processador no mínimo Quad Core 2.0ghz ou similar; armazenamento interno de 16gb ou superior; deve possuir slot para cartão de memória micro SD; câmera traseira de no mínimo 8mp e frontal com no mínimo 2mp; conexão USB, Wi-Fi, Bluetooth e 3g. Possuir sistema de GPS integrado	Samsung GALAXY TAB A SM-T295 32GB 4G 8"	UND.	27	R\$ 1.239,99	R\$ 33.479,73
VALOR TOTAL (NOVE MIL QUINHENTOS E NOVENTA E NOVE REAIS E SETENTA E SEIS CENTAVOS)						R\$ 43.079,49

LAURENTINO 18/03/2022

OBS: Os preços registrados cobrem todas as despesas inerentes ao fornecimento, encargos, lucros e demais ônus que, porventura, possam recair sobre o fornecimento.

Declaração de que o licitante cumpre com as normas do Edital e da habilitação

VALIDADE DA PROPOSTA: 120 DIAS - GARANTIA DO ITEM CONFORME EDITAL

PRAZO DE ENTREGA E PRAZO PAGAMENTO: CONFORME EDITAL

REINY

BILK:2927

5539987

Digitally signed

by REINY

BILK:2927553998

7

Date: 2022.03.18

16:23:33 -03'00'

RJ INFORMÁTICA LTDA

REINY BILK - SÓCIO ADMINISTRADOR

CPF: 292.755.399-87 - RG: 579932

RUA CESÁRIO BONACOLSI, NR 73- SALA 05 - CENTRO- LAURENTINO/SC

rjinformatica2021@gmail.com (47) 98886-5075 (47) 98817-8696

Declaramos para todos os fins de direito, especificamente para participação de licitação na modalidade de pregão, que estamos sob regime de EPP, para efeito de disposto

20
9

001795

na LC 123/2006.

Declaro de que correrão por conta, quaisquer outras despesas não incluídas na cotação dos preços dos produtos licitados;

Declaro de que aceito as condições impostas por este edital e que se submetem ao disposto pela Lei 8.666/93 e Diplomas Complementares;

Declaro que os produtos a serem entregues ficarão sob a inteira responsabilidade, até a entrega definitiva;

Dados representante: REINY BILK

CPF: 292.755.399-87 - RG: 579932 - Cargo: Sócio Administrador

RJ Informática Ltda

CNPJ: 43.791.740/0001-04 - Ins. Estadual: 261.345.753

Rua Cesário Bonacolsi, 73, sala 05 - Centro - Laurentino/SC - CEP: 89.170-000

(47) 98886-5075 (47) 98817-8696 Whatsapp e-mail: rjinformatica2021@gmail.com

Dados Bancários: Banco do Brasil S/A Agência: 8126-4 C/C: 306-9

20

g

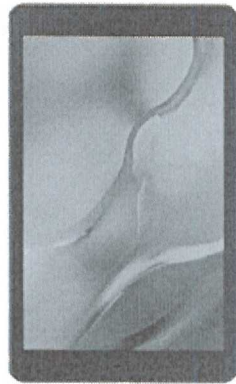

Tablet Samsung Galaxy Tab A T295 32GB Quad-Core 2GB RAM Tela 8 Câmera + Selfie 2MP - Preto

[Informática](#) > [Tablet](#)

Cód. 14-191295

Compartilhar

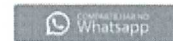
**PROMOÇÃO**

No Paraiba você encontra o Tablet Samsung Galaxy T295 32GB!

O tablet que vai para onde você for, pois este produto da Samsung é fácil ...

[Mais informações](#)

* Consulte a disponibilidade do produto na loja de seu interesse.

[Adicionar ao carrinho](#)[Veja mais produtos SAMSUNG](#)**Por Produto**

- Roteador [24]
- Acessório Informática [28]
- Notebook [18]
- Relógio [2]
- Ipad [1]
- Tablet [10]
- Pen drive [10]
- Fone de ouvido [31]
- Impressora [4]
- Cadeira gamer [1]
- Controle [1]

Por Marca

Informações do produto

No Paraiba você encontra o Tablet Samsung Galaxy T295 32GB!

O tablet que vai para onde você for, pois este produto da Samsung é fácil de segurar com uma mão: fino, compacto, e portátil, a mistura ideal de desempenho e design! O Galaxy Tab A T295 foi feito para que se curta a vida e aproveite os momentos. Uma tela que você vai adorar assistir seus conteúdos prediletos, pois sua tela de 8 polegadas oferece visualização otimizada tanto na vertical quanto na horizontal.

Os bons momentos continuam sem parar, pois sua bateria de 5.100mAh permite que fique longe da tomada durante muito tempo. Ele vem com 2GB de memória RAM e 32GB de armazenamento para manter todas as suas memórias em um só lugar. Sempre com você, pois este produto conta com Wi-Fi e 3G/4G para navegar na internet. Mantenha o foco no que você realmente quer ver, pois seu processador Quad-Core é perfeito para o uso diário. Registre suas melhores fotografias com a câmera traseira de 8 megapixels. Ele vem com o Android 9.0 instalado, criando um playground digital para o aprendizado e a diversão de toda a família.

Ficha técnica

MARCA	Samsung
COR	Preto
PROCESSADOR	Quad Core
VELOCIDADE DO PROCESSADOR	2 GHz
MEMÓRIA	32 Gb
MEMÓRIA RAM	2 Gb
CÂMERA TRASEIRA	8 MP
CÂMERA FRONTAL	2 MP
SISTEMA OPERACIONAL	Android 9.0
BATERIA	5100 mAh
CONECTIVIDADE	2G, 3G, 4G, LTE

2

SUORTE DE CARTÃO DE MEMÓRIA	Micro SD até 512GB
BLUETOOTH	Sim
WI-FI	Sim
NFC	Não
SENSORES	Acelerômetro, Sensor de Luz
CONTEÚDO DA EMBALAGEM	Tablet, Carregador, Cabo USB e Extrator de chip e Manual do usuário
VOLTAGEM	Bivolt

Dimensões do Produto sem Embalagem

ALTURA	21 cm
LARGURA	12,44 cm
PROFUNDIDADE	0,8 cm
PESO	0,345 kg

Dimensões do Produto com Embalagem

ALTURA	22,4 cm
LARGURA	14,67 cm
PROFUNDIDADE	4,55 cm
PESO	0,551 kg

Contato/Garantia do fornecedor

GARANTIA DO FORNECEDOR	12 Meses
SAC DO FORNECEDOR	4004-0000 ou 0800 555 0000

Siga o Armazém Paraíba



* Consulte a disponibilidade do produto na loja de seu interesse.



Versão: v4.0.1 (atualizado em 17/11/2021 10:58:45)

Copyright © 2021 Armazém Paraíba - Todos os direitos reservados
 Razão Social: Claudino S/A Lojas de Departamentos.
 CNPJ: 06.862.627/0001-38. Endereço: R. João Cabral, 607
 Centro, CEP: 64000-030 | Teresina - PI

Termos de Uso
 Política de Privacidade
 Política de Cookies

Handwritten signature and initials in blue ink.

À Prefeitura Municipal de Três Barras do Paraná/PR

PREGÃO ELETRONICO Nº 15/2022

JULGAMENTO: MENOR PREÇO POR ITEM

Objeto: AQUISIÇÃO DE EQUIPAMENTOS E MATERIAL PERMANENTE PARA ATENDER AS NECESSIDADES DA ADMINISTRAÇÃO PÚBLICA MUNICIPAL

DADOS DA PROPONENTE:**Nome:** FOCUS EQUIPAMENTOS EIRELI**CNPJ nº:** 42.579.294/0001-06**Insc. Estadual:** 083.785.07-08**Insc. Municipal:** 1289521**Endereço:** AV. NOSSA SENHORA DA PENHA - 2796, SALA 805 - BAIRRO SANTA LUIZA**CEP:** 29045-402**Cidade:** VITÓRIA**UF:** ES**Fone:** 47-3041-3006**E-mail:** equipamentosfocus@gmail.com**DADOS BANCÁRIOS:**

BRASIL / 0095-7 / 29445-4

DADOS PARA ASSINATURA DO CONTRATOSRA. MARA CRISTINA MICHELUZZI ANDERLE, BRASILEIRA CASADA, INSC. NO CPF SOB O Nº 006.957.449-92, PORTADORA DO
C 3.772.741-SESP/SC, EMPRESÁRIA, RESIDENTE E DOMICILIADA NA CIDADE DE JARAGUÁ DO SUL - SC, NA RUA GERMANO
STRICKER - 446, BAIRRO TIFA MONOS - CEP: 89265-100.**PROPOSTA DE PREÇOS**

ITEM:	DESCRIÇÃO:	QTDE:	VLR UNITÁRIO:	VLR TOTAL:
01	Bebedouro industrial em inox com 02 torneiras com capacidade mínima de 100 litros, aparador de água frontal em chapa de aço inox com ralo, reservatório d'água em PP atóxico com controle de temperatura da água. Dimensões mínimas: comp.70 x alt.140 x prof. 70cm, com filtro e certificado pelo INMETRO. MARCA: FRISBEL MODELO: COLUNA 100L	1	R\$ 2.789,07 DOIS MIL, SETECENTOS E OITENTA E NOVE REAIS E SETE CENTAVOS	R\$ 2.789,07 DOIS MIL, SETECENTOS E OITENTA E NOVE REAIS E SETE CENTAVOS
02	Bebedouro Industrial 25 Litros Aço Inox aço inox, com 02 torneiras ROSCA/COPO em latão cromado, aparador de água frontal em chapa de aço inox com ralo sifonado com capacidade de 25 Litros no Reservatório, capacidade de refrigeração - média de 28 litro/hora, com revestimento externo em chapa de aço inox, reservatório de água (tanque interno) em pp atóxico (polipropileno), com controle de temperatura da água, com filtro e certificado pelo INMETRO. MARCA: FRISBEL MODELO: COLUNA 50L	3	R\$ 1.940,94 UM MIL, NOVECIENTOS E QUARENTA REAIS E NOVENTA E QUATRO CENTAVOS	R\$ 5.822,82 CINCO MIL, OITOCENTOS E VINTE E DOIS REAIS E OITENTA E DOIS CENTAVOS



<p>20</p>	<p>Refrigerador vertical branco frostfree. Voltagem 110 V ou 220 V (conforme demanda). Selo INMETRO com classificação energética "A". Capacidade mínima total (volume interno): 300 litros. Gabinete externo do tipo monobloco e portas revestidas em chapa de aço com acabamento em pintura eletrostática na cor branca. Sistema de isolamento térmico em espuma de poliuretano injetado no gabinete e nas portas. Gabinete tipo "duplex" com duas (2) portas (freezer e refrigerador). Partes internas revestidas com painéis plásticos moldados com relevos para suporte das prateleiras internas deslizantes. Conjunto de prateleiras de vidro temperado removíveis e reguláveis. Prateleiras da porta e cestos plásticos, removíveis e reguláveis. Gaveta plástica para acondicionamento de frutas, verduras e legumes. Prateleira e/ou gaveta plástica no compartimento do freezer. Formas para gelo no compartimento do freezer. Gaxetas magnéticas para vedação hermética das portas com o gabinete. Batentes das portas dotados de sistema antitranspirante. Dobradiças metálicas. Sapatas niveladoras. Sistema de controle de temperatura por meio de termostato ajustável. Dimensionamento da fiação, plugue e conectores elétricos compatíveis com a corrente de operação. Plugue e cordão de alimentação com certificação INMETRO. Voltagem: 110V / 220V.</p> <p>MARCA: CONSUL MODELO: CRM39</p>	<p>3</p>	<p>R\$ 2.689,99 DOIS MIL, SEISCENTOS E OITENTA E NOVE REAIS E NOVENTA E NOVE CENTAVOS</p>	<p>R\$ 8.069,97 OITO MIL, SESENTA E NOVE REAIS E NOVENTA E SETE CENTAVOS</p>
<p>25</p>	<p>Freezer Horizontal de 2 Portas - no mínimo 500 litros, com controle eletrônico. Com 4 rodinhas, uma em cada base. Classificação energética A, interior feito com liga metálica de alta resistência à corrosão. Função: Refrigerador, Congelador, PaineL Externo. Potência mínima de 150 w. Voltagem 110/220 Volts. (conforme solicitado pela administração)</p> <p>MARCA: CONSUL MODELO: CHB53</p>	<p>1</p>	<p>R\$ 3.669,50 TRES MIL, SEISCENTOS E SESENTA E NOVE REAIS E CINQUENTA CENTAVOS</p>	<p>R\$ 3.669,50 TRES MIL, SEISCENTOS E SESENTA E NOVE REAIS E CINQUENTA CENTAVOS</p>

(Handwritten marks: a large blue checkmark, a signature, and a date '9')